

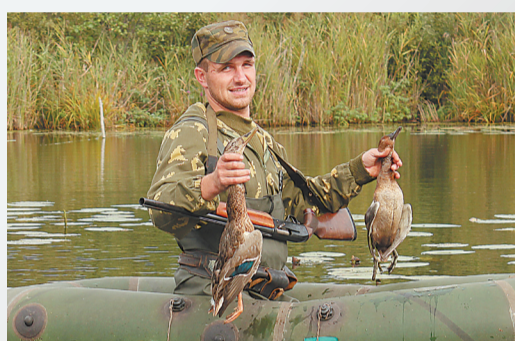

• ИЛЛЮСТРИРОВАННОЕ ИЗДАНИЕ ДЛЯ ОХОТНИКОВ, РЫБОЛОВОВ И ЛЮБИТЕЛЕЙ ДИКОЙ ПРИРОДЫ •

16+

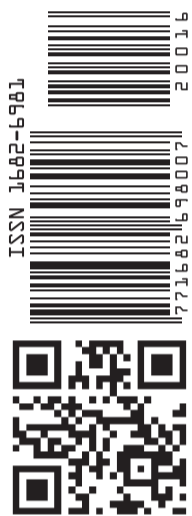

ЕЩЕ НЕ ПОЗДНО

4 стр.

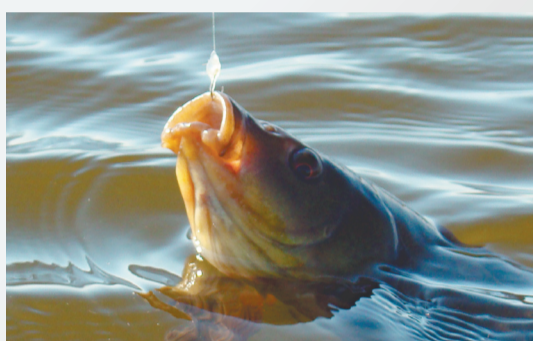

ЛИНЁВЫЕ ДОРОГИ

10 стр.



ПОРА НА ПЕНСИЮ

13 стр.

Олег ТРУШИН, почетный член Ассоциации «Росохотрыболовсоюз», член Союза писателей России

СПАСИ ДОБРОЕ ИМЯ ОХОТНИКА



Фото Вячеслава ЗАБУГИНА

События последних лет внесли свои коррективы не только в понимание охоты в обществе, но и в общее отношение к охотникам как со стороны граждан-обывателей, так и чиновников, которые в своем большинстве видят охоту как праздное времяпрепровождение, без которого можно вполне обойтись. И на этом крайне негативном фоне все чаще и чаще приходится слышать возгласы то «зеленых», то сочувствующих им чиновников различных «мастей» и «рангов», ратующих за всеобщее закрытие охоты в России. И закрытие охоты во многих российских регионах в весенний сезон 2020 года не просто подтвердило возможность таких действий, но и стало набатом для всех наших граждан, увлеченных этой благородной страстью.

Наверное, безвозвратно ушло время, когда занятие охотой почиталось не только обществом в целом, но и государством, не только в виде активной отраслевой поддержки охотпользователей, но и обычных охотников. А сколько было Героев труда, орденосцев среди охотников-промысловиков?! Кто теперь об этом вспоминает?! Занятие охотой в наше время, в понятии большинства чиновников, превратилось в какую-то блажь, нелепость и как бы вовсе недостойную прогрессивного общества и от которой пора отказаться вовсе. И в то же время это самое общество во главе с противниками охоты по-прежнему ходят в мясные лавки, потчуют шашлыками и барбекю и не прочь изведать деликатесов из дичины, которая нынче частенько появляется на прилавках продуктовых супермаркетов. Ругать охоту и охотников ныне стало до неприличия модно. Но вот только брань эта явно от лукавого.

Но почему, почему ушло из общественного понятия доброе отношение к охотнику?! Много об этом сказано. Не меньше написано. Который год с регулярным постоянством в охотничьей периодике появляются статьи об охотничьей морали и этике, призывающие к культуре охоты, где во главу угла прежде всего ставится гуманное и благосклонное отношение к объекту охоты и уж ни в коем случае не потребительское. Но тем не менее по-прежнему по наклонной катится отношение к охотнику в обществе, и, наверное, уже совсем недалеко то время, когда к охотнику будут относиться вообще с явным пренебрежением.

Как не допустить этого? Что нужно сделать для того, чтобы гражданин, взявший в руки охотничье ружье, не был презираем обществом? Наверное, сегодня мы, охотники, очень близко подошли к той самой черте, за которой должны последовать определенные благоразумные действия в сохранении доброго имени — ОХОТА, а иначе нас всех ждет обвал и за всем этим, как следствие, полное уничтожение охоты как национальной культурной ценности, возвращенной в течение веков.

Без всякого сомнения политика государства, направленная на посприятие охоты как таковой, сделала и продолжает делать свое дело. На охотничьи общества, как общественные объединения, уже давно надеты «кандалы охотсоглашений». А те, кто не смог их оформить в срок, канули в Лету. Да и те, кто оформил,

собрав последнюю копейку, подчас не без помощи все тех же своих членов-охотников, теперь за свои же денежки обязаны сохранять животный мир во вверенных им угодьях. Животный мир, который является государственной собственностью. Получается полное отсутствие логики в действиях властей — охрана государственной собственности за деньги самих же охранителей!

Те охотобщества, у которых не было своих угодий, развалились под давлением все дозволяющего государственного охотничьего билета, с введением которого получение права на охоту превратилось в обычный бумажный официоз, не имеющий под собой того глубокого морального стержня, которым являлось живое принятие в охотники новичка членами правлений охотобществ. Нет, что вы, я вовсе не за монополию охотобществ в этом вопросе. Но все же, перелопатив в памяти события юности, скажу, что не было для меня тогда большей радости, чем получение охотничьего билета. Тогда это яркое событие затмило собой многое, что привнесло с собой то счастливое, искрометное время: окончание медицинского училища, работу в госпитале и даже первую любовь, без которой эта пора просто немислима. Это был фейерверк радости, счастья, гордости за себя самого, что смог осилить кандидатский стаж, получить достойные характеристики, сдать минимум и стать полноправным охотником. И самое главное — получение охотничьего билета давало возможность пойти в отдел милиции и выправить лицензию на приобретение собственного ружья! Что говорить, со сладкой тоской в мыслях вспоминаю то время.

Вступая в ряды охотников, я тогда не слышал в свой адрес ни одного упрека от окружающих меня близких, друзей, знакомых, тех, кто был к охоте крайне равнодушен, но в душе хорошо понимал, что охотничья страсть не рождается в человеке на пустом месте, нужна обязательно крепкая «закваска» и прежде всего, как лакмусовая бумажка, огромная любовь к природе.

Не скрою, что со вступлением в охотобщество во мне еще больше укрепилось чувство ответственности за то, что я взял в руки ружье. Ответственность за выстрел! Вот он, один из самых главных постулатов настоящего охотника, который нужно воспитать в себе. А вместе





Фото Олега ТРУШИНА

с ним рождается ответственность и за живое. Ведь позиция правильной охоты есть не только показатель высококонфессиональной культуры человека, но и его степень глубочайшей ответственности за окружающий его животный мир. И не понять всем этим оголтело кричащим «зеленым», как может быть совмещена любовь к природе и охота. Чтобы понять, нужно родиться охотником!

И если уже сам живой прием в общество охотников, как посвящение в святая в святых, был уже определенным, хорошо продуманным актом, когда будущему охотнику можно было посмотреть в глаза и хоть немного понять то, с чем он «пришел в охотники» — радеть за живую природу или... стрелять, то выдача госохотбилета дала возможность стать охотниками всем желающим, превратив сию процедуру в формальность. Вот он бездонный колодец зла, порождающий не только вседозволенность, но и всевластное мышление всемогущего человека о том, что с ружьем в руках он властен над природой. И, как следствие, пренебрежение правилами, этикой охоты, породившей браконьерство, которое в последние десятилетия расцвело махровым цветом. Посмотрите, как крепко захлестнула эта мощная гидра страну. Браконьеры разных чинов и рангов! И по ходу дела это становится определенной нормой в нашем обществе!

А пока мы, охотники, лишены права голоса в этой чиновничьей чехарде, и запрет весенней охоты 2020 года в ряде областей это наглядно показал, по-прежнему будем думать о том, что наши голоса все же кто-то услышит там, на верхах, мы потеряем все и самое главное — НАШУ ОХОТУ. Ведь сколько было убедительных обращений, коллективных писем охотников к главам субъектов Федерации с просьбой не закрывать весеннюю охоту. Услышали? Нет, не услышали. Думаю, что и новые Правила охоты будут напичканы нововведениями, очень непонятными простому охотнику, но очень ясными для тех, кто подержал введение госохотбилета.

«Сколько же человеческих выродков, омерзительной сволочи шевелится возле чистого дела охоты, влезает и пачкает ее!» Эта горькая правда, высказанная в свое время писателем Вадимом Чернышевым, как нельзя правильно отражает весь спектр охотничьей реформизации последних лет в России.

И вот еще один парадокс нашего времени — государство, как бы разрешив всем желающим

стать охотниками, начало спасать само себя от этих самых охотников. Ну а как тогда можно охарактеризовать определенные действия в отношении охотников? К примеру, в 2018 году, когда по Указу № 202 от 22.05.2017 г. президента РФ был запрещен любой гражданский оборот охотничьего оружия. Тогда в назначенный срок в магазинах на значительное время разом пропало не только охотничье оружие, но и патроны, порох, «жевело»...

Да, чемпионат мира по футболу — большое дело, и правоохранительные меры тут не на последнем месте. Но ведь были в нашей спортивной и общественной истории, совсем еще и не таком давнем прошлом, 30–40 лет в истории — срок не большой, аналогичные масштабные праздники: Олимпиада 1980 года, Игры доброй воли в 1986 году... Вспомните, при каких обстоятельствах и на фоне каких мировых катаклизмов они проводились! Но почему тогда «не боялись» охотников и не применяли подобных столь жестких запретов и ограничений? Да и вообще трудно представить, чтобы охотник с расчехленным оружием появился в общественном месте! Скажете, что было другое время, пронизанное иными идеалами, с другим, совдеповским менталитетом... Возможно. Но тогда получается, что и к гражданину, увлеченному охотой, было уважения значительно больше, нежели в наше демократичное время! Попробуйте ответить на этот вопрос.

И не надо путать Россию-матушку с «забугорным» «диким Западом» с его многовековой историей расовой дискриминации, проводить совсем ненужные параллели. Нет, мы другие! Очень другие! И у нас все значительно иначе! И если говорить об охоте, то в Европе ее культура прежде всего построена на пафосе атрибутики, то охота в России хранит в себе в первую очередь морально-нравственные традиции, в основе которых поэзия ее душевного восприятия, тонкое созерцание природы внутренним состоянием души. И вовсе не трофей у русского охотника на первом месте, хотя и в этом есть своя ценность, а «убранство» души от созерцания при выходе на охоту. И в этом и есть главное отличие русского охотника от его зарубежного собрата! Именно поэтому в русской охотничьей среде так много творчески одаренных людей, черпающих в ее действие силу для своего таланта. Трудно, очень трудно переоценить вклад русской охоты в творчестве Бунина и Соколова-Микитова, Некрасо-

ва и Куприна, Пришвина и Бианки, Левитана и Коровина... многих других, уже наших ныне живущих соотечественников, словом и кистью, в иных проявлениях творчества воспевающих красоту русской природы. И заметьте, все они до мозга костей — охотники!

И никогда в истории дореволюционной России, да и в большой период XX века, не принуждали охотников прятать свои ружья за семью замками в стальных сейфах. И это тоже показатель доброго и уважительного отношения государства и общества к охотникам.

Да, в далекие времена ушла добрая традиция не прятать ружье в сейф, а как образец искусства держать его на видном месте, подчеркивая тем самым не только причастность его хозяина к охоте, но и как показатель его культуры и тонкого эстетического вкуса. И в какие это было времена! Не будем брать XIX век и уж тем более ранние эпохи и упомянем лишь прошедший — XX век, с его революциями, войнами и многими другими потрясениями. И во всем этом, прямо скажем, общественном хаосе человек с охотничьим ружьем был уважаем! До 70-х годов прошлого века охотничье ружье можно было свободно купить в магазине. Скажете, что в то время преступности было меньше? Конечно же, нет. Просто отношение к охотнику в обществе было другим. Да и как спрятать старенький «Голланд-Голланд», «Веллей и Скотт» или императорского образца курковочку, доставшуюся от дедов-прадедов в самый дальний угол, в железный ящик, лишив удовольствия лицезреть данную красоту и изящество.

Охотничье оружие в сейфе — это заслуга сегодняшнего столь «прогрессивного» нашего гражданского общества и, как следствие, полное недоверие к охотнику.

Как же вернуть доброе имя охотнику? Вопрос сложный. И для его решения потребуются время. И строгость законов и ограниченный эту ситуацию не исправить. Гражданину,

нововведение в статус получения (закрепления) права охоты возвысило бы значимость охотничьих объединений, укрепив их демократизм и главенство в деле поддержки правильной охоты. И только при таких обстоятельствах можно будет ликвидировать армию вольных стрелков-охотников, слоняющихся в угодах, и не только в общедоступных. И только при таком раскладе дела чувство ответственности за охоту у человека станет неизменным. Как и неотвратимость наказания, порицания в обществе самого страшного злодеяния в охоте — браконьерства, за которое нужно раз и навсегда лишать права охоты! Безвозвратно! Спаси доброе имя охоты мы, охотники, можем только сами. А как же иначе?! Ведь завтра может быть поздно!

Госохотбилет в прямом смысле убил не только в охоте дисциплину, запустив в ее ряды «вольных стрелков по живой мишени», но и разобщи, расколол охотничье братство, сделал его еще уязвимее. Охотники разделились на тех, для кого охота сродни воздуху, а для кого досуг и времяпрепровождения, наплевательское отношение к ее культуре и традициям, для которых главное — ружье в руках. И государство, отдав в определении охоты предпочтение последним, уравняло обе категории. Так произошло полное смешение понятия правильной охоты как культуры и просто права охоты в ее примитивном понятии. И, несомненно, ныне любителей пострелять значительно больше, нежели тех, кто действительно вырос в душе с охотничьей страстью. Именно это и дает определенным группам антиохотников, не понимающих ее культурной ценности, влиять, и небезуспешно, на травлю охоты не только в прессе, но и на законодательном уровне со стороны государства, прикрываясь якобы гуманитарными целями. И единственным их аргументом против охоты является выстрел. Ругая охоту за выстрел по дичи, они не мо-

Госохотбилет в прямом смысле убил не только в охоте дисциплину, запустив в ее ряды «вольных стрелков по живой мишени», но и разобщи, расколол охотничье братство, сделал его еще уязвимее.

пожелавшему встать в строй охотников, необходимо глубоко в душе осознавать, что как только жизнь человека определилась в правовой социум, охота стала для него не эхом прошлого, а, заключив себя в правовые нормы, стала частью культуры, со своей историей, традициями, воплощением благородства к животному миру, и все потому, что человек, встав на более высокую ступень своего развития, напрямую понял, что от его действий зависит и будущее животного мира, и природы в целом. И эту золотую мораль охотника нужно прививать не выдачей госохотбилета, а на местах, в клубах и обществах охотников. И гражданин, прежде чем получить госохотбилет, должен быть прикреплен к какому-либо первичному объединению охотников и, может быть, даже пройти соответствующий испытательный срок. Возможно, кто-то возразит! Но тогда, как проверить чистоту помыслов гражданина, пожелавшего стать охотником?! Уверен, что любой обладатель госохотбилета должен быть членом охотничьего объединения и его занятие охотой должно быть на виду у тех, кто разделяет с ним эту страсть. Может быть, следует ввести соответствующую поправку в условия выдачи госохотбилета, которая бы прямо указывала на то, что желающий получить госохотбилет должен предоставить вместе с соответствующим заявлением о его получении и документ о постановке на учет в охотничьем объединении. Более того, такое

гут внятно объяснить, почему даже русская православная церковь во все времена своего существования не осуждала занятия охотой. Ведь есть же у охотников и свой покровитель — святой Трифон! Да и в строю священнослужителей есть и те, кто в свое время был увлеченным охотником. Да и как же не вспомнить в этом контексте то, что среди охотников есть и те, кого церковь канонизировала! Достаточно тут упомянуть императора Николая II. Согласитесь, убийца, как представляют «зеленые» охотников, не канонизируют!

И в заключение. Убежден, что только тесное общение охотников в коллективах, иной порядок выдачи госохотбилета сможет разрубить этот гордиев узел недоверия со стороны государства и общества в целом к охотникам и вообще к чистому делу охоты. И только так, воспитывая друг в друге культуру охоты, мы сможем вернуть ей доброе имя, тем самым сохранив ее ценность и значимость для будущих поколений, уберечь от нерадивости и злых промыслов тех, кто так ратует за ее уничтожение.

ОБСУЖДЕНИЕ
НА САЙТЕ
www.ohotniki.ru

Производим и реализуем ГУМАНЫЙ КАПКАН КА-2 для отлова соболя, куницы, белки, хоря, колонка.

ЗАО «СКВИРЭЛ»
610014; г. Киров,
ул. Пугачева, 35
8(8332) 56-22-28;
8-922-668-10-09
squirrel.kirov@mail.ru

ЗАКУПАЕМ КУНИЦУ

Корсак
художественно-таксидермическая студия

ИЗГОТОВЛЕНИЕ И ПРОДАЖА ТАКСИДЕРМИЧЕСКИХ ИЗДЕЛИЙ

+7 916 060-22-11 taxidermy@yandex.ru
+7 916 131-68-99 www.korsak.ru

ФОТО
НОМЕРА



Открылся долгожданный сезон летне-осенней охоты. Ждем от вас интересных фотографий. Лучшие из них будут опубликованы как «Фото номера».

Пожалуйста, укажите имя и фамилию автора фото и приложите короткий текст (где, когда и как проходила охота). Фотографии в электронном виде присылайте на почту бильд-редактора «РОГ»: foto-rog@mk.ru с пометкой «Фото номера».

При пересылке по электронной почте не сжимайте их. Оптимальный объем — не менее 1 Мб.

Из всех видов ружейного промысла охота с подружейными собаками во все времена считалась одной из самых интересных и увлекательных. Это вдвойне ценно, если ваш четвероногий помощник отлично натаскан и послушен хозяину. С открытием сезона за красной дичью в поля и луга устремляются и стар и млад. Сезон охоты по болотно-луговой дичи в Кимрском районе Тверской области успешно начался для Александра Ложина и его ирландского сеттера Примы.

Фото Александра ЛИСИЦИНА



РОГ-ИНФОРМ

РОССИЯ И ФИНЛЯНДИЯ: СОТРУДНИЧЕСТВО ПО ОХОТНИЧЬЕМУ ХОЗЯЙСТВУ

Состоялись переговоры в формате ВКС директора департамента международного сотрудничества Минприроды России Нуритдина Инамова и постоянного заместителя министра сельского и лесного хозяйства Финляндии госпожи Яаны Хусу-Каллио.

«Конструктивный характер сотрудничества между Россией и Финляндией в области охраны окружающей среды охватывает широкий спектр направлений, в том числе сохранение биоразнообразия, развитие особо охраняемых природных территорий, отходы и лес. На постоянной основе действуют рабочие группы по охране природы, по устойчивому лесному хозяйству и другие механизмы. Позитивное взаимодействие осуществляется в рамках Комиссии по защите морской среды Балтийского моря, Арктического совета и Совета Баренцева/Евроарктического региона», — отметил Н. Инамов.

В ходе обсуждений стороны согласились, что новым направлением сотрудничества может стать область охотничьего хозяйства. В этой сфере у обеих стран накоплен значительный опыт. Предложено систематизировать отношения в сфере охотничьего хозяйства с привлечением к участию в данной работе профильных ведомств, организаций и институтов.

«У России и Финляндии в области охраны окружающей среды за долгое время сложились близкие отношения. Мы рады, что российская сторона обратилась с предложением развивать сотрудничество в сфере охотничьего хозяйства. Мы также заинтересованы в обмене опытом. Нам есть чему поучиться у России в этой области», — пояснила госпожа Хусу-Каллио.

В свою очередь финляндская сторона проинформировала о растущей численности белохвостого оленя после успешной их интродукции на территории Финляндии в 1934 году. По данным на 2019 год, количество особей достигло 109 тыс. Подводя итоги, стороны договорились создать необходимую нормативно-договорную базу сотрудничества, а также платформу для совместного обсуждения актуальных проблем и обмена опытом в сфере охотничьего хозяйства.

Пресс-служба Минприроды России

ВО ВЛАДИМИРСКОЙ ОБЛАСТИ ЖЕНЩИНА-ЛЕСНИЧИЙ НАШЛА ЗАБЛУДИВШИХСЯ ГРИБНИКОВ

Как сообщил сайт Губерния 33, в Гусь-Хрустальном районе Владимирской области 14 августа двое мужчин заблудились в лесу. Они пошли за грибами и в какой-то момент поняли, что не смогут самостоятельно найти дорогу обратно.

О своей проблеме мужчины сообщили в Единую дежурно-диспетчерскую службу. Через некоторое время, вечером того же дня, заблудившихся грибников нашла участковый лесничий Крюковского лесничества Наталья Сухова.

Это не первый подобный случай. Как сообщили в администрации Гусь-Хрустального района, Наталья Сухова работает в должности более 10 лет. Она хорошо знает подведомственную территорию и имеет большой опыт в поиске заблудившихся людей.

ОХОТНИЧИЙ ФЕСТИВАЛЬ НА РОДИНЕ И.С. ТУРГЕНЕВА

Пятого сентября Музей-заповедник И.С. Тургенева «Спасское-Лутовиново», что в Миценском районе Орловской области, организует охотничий фестиваль.

Он называется «Записки охотника» и включает работу деловых, познавательных и развлекательных площадок. Для участников и гостей фестиваля запланированы выставки охотничьих собак и охотничьих трофеев, показательные выступления ловчих птиц, показательные выступления наездников.

Все, кто интересуется охотой, смогут проверить знания в тематической интеллектуальной игре и посетить лекторий, в котором состоится разговор о правах и обязанностях охотинспекторов, а ветераны отрасли поделятся своим опытом.

В рамках фестиваля будет также организована творческая встреча с главным редактором журнала «Охота» Валерием Кузенковым и работа дегустационной площадки с кулинарным мастер-классом от Ираиды Кузенковой.

На площадках фестиваля будут работать ремесленные мастерские с мастер-классами и детская зона с аниматорами. Для ребят 7–14 лет пройдет призовое охотничье многоборье.

Одним из самых ярких событий фестиваля должен стать конкурс охотничьих баек на Кубок Тургенева и призы журнала «Охота».

В деловой программе фестиваля — круглый стол «Сохраним и приумножим» по вопросам и проблемам отрасли с участием представителей Министерства природных ресурсов и экологии, регионального департамента надзорной и контрольной деятельности, представителей охотничьих обществ и охотпользователей ЦФО, ветеранов отрасли.

В САРАТОВСКОЙ ОБЛАСТИ ЗАПРЕЩЕНА ОХОТА НА КАБАНА

С 30 июля текущего года по 1 апреля 2021 года на территории охотничьих угодий вводится запрет на осуществление промысловой, любительской и спортивной охоты на кабана. Соответствующее постановление правительства Саратовской области за номером 633-П было опубликовано.

Данный запрет связан с необходимостью реализации мер по предотвращению возникновения и распространения АЧС и в целях сохранения и воспроизводства объектов животного мира и среды их обитания.

Комитет охотничьего хозяйства напоминает, что с 19 июня в угодьях области начались мероприятия по регулированию численности кабана, в этом году впервые в специализированных мероприятиях могут принять участие и охотники, которые подавали заявление на жеребьевку на добычу кабана и выиграли это право.

Согласно рекомендациям, высшим должностным лицам субъектов РФ по определению и регулированию плотности кабана на тысячу гектаров, а также о мерах по предотвращению АЧС среди диких кабанов, утвержденных министром природных ресурсов и экологии Российской Федерации 27 февраля 2020 года № 0005/12, на территории области необходимо оперативно обеспечить снижение численности кабана до плотности популяции не более 0,25

особей на 1000 гектаров в пределах муниципального района и поддерживать указанную плотность.

Таким образом, официально охоты на кабана в области не будет, но планируется его интенсивный отстрел в рамках регулирования численности с привлечением охотников.

Регулирование численности — вынужденная оперативная мера по поддержанию численности охотничьих ресурсов, сообщает Комитет охотничьего хозяйства и рыболовства Саратовской области.

ООО «КИРОВОХОТА»
17 охотхозяйств
ТРОФЕЙНАЯ ОХОТА
август–сентябрь
МЕДВЕДЬ, КАБАН, ЛОСЬ НА РЕВУ

Тел./факс: **8332 / 637-600; 633-044; +7-912-734-16-79**
МВТ 010950 Фед.реестр туроператоров

МЕХОВАЯ ФАБРИКА «РЫСЬ» www.shkyrki.ru

ВЫДЕЛКА МЕХА

- * Выделка мехового сырья (бообр, лиса, выдра, медведь, волк, соболь, норка, куница, африканские животные и т.д.);
- * Таксидермические работы (ковры, головы, чучела, птицы, африканские животные...);
- * Стрижка меха, покраска меха, покраска шуб, жилеток, воротников и т.д.;
- * Пошив меховых изделий (шуб, жилеток, ковров, воротников, шапок) на заказ;
- * Ремонт и перделка меховых изделий;
- * Покупка мехового сырья;
- * Требуется мездрильщик (возможно обучение).

ГРАФИК РАБОТЫ: понедельник — пятница с 9:00 до 20:00 (без обеда), суббота с 10:00 до 19:00 (без обеда), воскресенье с 10:00 до 17:00.
Пос. Малаховка, Красковское шоссе, д.2 (черные кованые ворота у станции Малаховка),
8-495-501-12-36, 8-965-288-51-98 (Анна), 8-903-189-91-72 (Оксана)



Виктор ГУРОВ



ЕЩЕ НЕ ПОЗДНО

Фото Дмитрия ВАСИЛЬЕВА

Наступивший високосный 2020 год оказался богатым на различные изменения в политической и экономической жизни страны. 15 января президент В. Путин обратился с посланием к Федеральному собранию. Правительство РФ ушло в отставку, часть своих полномочий президент передал Совфеду и Госдуме, а также предложил внести некоторые изменения в Конституцию РФ.

З то нашло поддержку у основной массы населения. Но также слышались и голоса недовольства Д. Медведевым хотя бы только за совет «денег нет, но вы там держитесь» и некоторыми его замами и министрами, которых следовало бы гнать из власти в три шеи. На мой взгляд, президент поступил мудро. Хватит нам Касьянова, Ходорковского, Пономарева и других, которые «гавкают» из-за кордона.

Об ушедшем правительстве метко выразился А. Кудрин: «Наши чиновники очень плохо планируют и исполняют данные премьером и президентом поручения. ...Трудились вполглаза и на ощупь». («Комсомольская правда» от 07.02.2020 г.). А по поводу изменений в Конституцию я не раз предлагал в ст.13.2 записать «государственную идеологию» и идею патриотизма. Весь опыт жизни последнего столетия показал, без идеологии и патриотизма мы никуда далеко не продвинемся. Признаемся честно — молодежь мы упустили, а восточная мудрость учит: «Хочешь завоевать народ — воспитай его детей».

Меня корежила ст.15.4. Давно пора было в Конституции записать верховенство российских законов над международными и не позволять всяким пройдохам по поводу и без повода тащить Россию в суд. А самое главное, так и не сумели справиться с коррупционерами, ворами и позволяем им грабить Россию. Почему чиновники высшего эшелона власти без зазрения совести получают миллионные месячные зарплаты, а олигархи половину России «вывезли» за рубеж. Что это за «иноземные» топ-менеджеры типа Байдена-младшего на Украине, получающие миллионы, изредка появляясь в России. Недавно прозвучало сообщение, якобы «¼ частных богатств» граждан России хранится за «бугром». Только не сообщали, сколько среди них крестьян, рабочих, учителей, врачей и пенсионеров. Коронавирус и вызванный им экономический спад вынудили В. Путина потребовать от Правительства РФ разработать к 01.06.2020 г. «Общенациональный план» по вытаскиванию экономики России из кризиса. Зная «расторпность» наших чиновников, он сам лично занялся медиком, многодетными семьями, малым и средним бизнесом. «План» состоит из трех этапов. Первый этап — стабилизация ситуации до конца 3-го квартала 2020 г.; второй этап — до конца 2-го квартала 2021 г. планируется восстановление экономики, снижение безработицы, рост доходов населения до уровня конца 2019 г. Третий этап — к концу 2021 г. вывести экономику на устойчивый рост не менее 2,5% в год. План правительства, к сожалению, это не план экономического прорыва. В нем нет и речи о НЭПе или «новом курсе». Это продолжение той же вялотекущей политики, при которой мы так и не добились сколь значимых успехов. И многие думающие эксперты уверены — результаты будут чернобырдинскими — «хотели, как лучше, а получилось, как всегда». Я не увидел в плане конкретно кому что сде-

лать, в какие сроки и какие выделяются на это средства. «Мы все учились понемногу», изучая политическую экономию капитализма и социализма, твердо усвоили — нельзя что-то планировать, не проанализировав итоги предыдущих планов. Таким документом является «Стратегия – 2020. Новая модель роста — новая социальная политика». В ней зафиксированы важнейшие социально-экономические цели государства. Но спустя три года появилась другая стратегия. Еще не умолкли фанфары в адрес первой, как в Минэкономразвития зародился прогноз развития России до 2030 г. Но основным «святым» для власти осталась «Стратегия – 2020», в ее разработке участвовали тысячи экспертов, окончательный текст утвердили в ноябре 2008 г., когда над страной уже витал очередной кризис. В ней к исходу 2012 г. планировалось достичь роста ВВП 37–38%, производительность труда повысить на 40–41%, а реальные доходы населения увеличить на 53–54%. Как итог: средняя зарплата, обещанная Э. Набиуллиной, 2700 долл., упала накануне самоизоляции до 600 долл. в месяц. А говорить о том, что каждая семья из трех человек будет жить в отдельной трехкомнатной квартире, уж как-то и неприлично.

Мы надеялись, что Вы, Дмитрий Николаевич, поднимите перед правительством вопросы о необходимости разработки нового Закона «Об охоте и охотничьем хозяйстве» и создании «Государственного органа» управления этой отраслью.

В 2015 г. министр промышленности и торговли Д. Мантуров заявил, что «мы обогнали США по производительности труда». Наконец-то воплотили мечту Н. Хрущева! А фокус оказался простым. Обвалили курс рубля и стали считать продукцию в долларах. Исходя из такой «арифметики», мы обогнали англичан, французов и швейцарцев. Но по величине дохода на душу населения Россия так и осталась на 62-м месте. Сегодня наши власти всячески избегают слова «спад экономики» и ввели какой-то непонятный термин — «отрицательный рост». Сказать честно, что экономика за 1-й квартал 2020 г. рухнула на 6%, как-то непатриотично, вот и придумали — «отрицательный рост». Ухо ласкает, хотя и «отрицательный», но рост. Власть якобы все делает для того, чтобы жизнь российских граждан была комфортной. Но почему-то мало что меняется в лучшую сторону, и я опять обращаюсь к такой сфере деятельности, как «охота и охотничье хозяйство». По словам работников МПР, все складывается успешно. Что это за успехи? Извели дикого северного оленя до такого состояния, что запретили охоту на него. Браконьерство расцвело так, что уже не знают, как с ним бороться. Недавний пример — убийство двух егерьей 8 мая этого года в охотхозяйстве «Хардикова заимка» в Томской области, принад-

лежащего экс-префекту САО г. Москвы Ю. Хардинову. Времена наступают голодные, и куда пойдут люди? Правильно вы подумали, уважаемые читатели, в лес и на реку. Какой документ ни возьми — в нем заковыка. Что это за новые Правила охоты? Я в них не увидел заботы о простом охотнике, особенно об охотниках старшего поколения. Знакомясь с документами МПР, в них не встретишь упоминания об «охотничьем хозяйстве» страны, хотя министр Д. Кобылкин на заседании совместной рабочей группы в комитете ГД 22.01.2019 г. заявил: «Охота в России — это не только отрасль, в которой занято 30 тыс. профильных специалистов, не только более 4 млн охотников — это часть национальной культуры Российской Федерации. Совершенствование отношений в сфере охотничьего хозяйства придаст импульс формированию объектов охотничьей инфраструктуры, позволит создать новые рабочие места, усилит привлечение инвестиций и, конечно, защиту биоресурсов».

Охотничья общественность восприняла — ну вот, теперь начнется! Мы надеялись, что Вы, Дмитрий Николаевич, поднимите перед правительством вопросы о необходимости разработки нового Закона «Об охоте и охотничьем хозяйстве» и создании «Государственного органа» управления этой отраслью. Г-н министр, я прошу Вас, в соответствии с Законом «Об обращениях граждан» ответить на заданные мною вопросы через «РОГ». Ваш ответ ждет четырехмиллионная армия охотников. Так называемое Вами «охотничье хозяйство» России «заботами» МПР поставлено на уши, особенно в свете последнего требования перезаключить «долгосрочные лицензии» на «охотхозяйственные соглашения». С угрозой, что «лицензиатам» в этом году будет отказано в получении квот на копытных и другие лицензионные виды охотничьих животных. Слава Богу, это Вам удалось отменить. Но казна пустеет по причине коронавируса, экономического спада, техногенных и экологических ЧП, таких как на Саяно-Шушенской ГЭС (2009 г.) с гибелью 75 человек и сливом 40 т масла в Енисей, разлива дизтоплива «Норникелем» (2020 г.) и слива отходов в оз. Пясино и далее опять в Енисей. А полыхающие 250 лесных пожаров на площади 140 млн га? Сколько погибло и гибнет диких птиц, зверей и рыбы? На ликвидацию этих ЧП потребуются десятки миллиардов рублей и годы. Вот чиновники и ищут деньги. В Иркутской области к этому процессу подключили прокуратуру, которая инициировала внеплановую проверку Усть-Кутского городского отделения охотников Иркутской областной общественной организации. Причина — якобы недостоверные сведения численности животных, указанных в ведомостях ЗМУ. Проверяющие, посчитали, охотобчество нарушило приказ МПР от 11.01.12 г №1 об утверждении «Методических указаний по госмониторингу». Согласно ст. 33.1(5) Закона «Об охоте ...» средства на осуществление переданных полномочий, в том числе и «осуществление государственного мониторинга охотничьих ресурсов» ст. 33.2

ВЕСТИ С ОХОТЫ



НА ВЯХИРЕЙ ПОД ПИТЕРОМ

Итоги успешной утренней охоты на вяхирей в Ленинградской области 16 августа 2020 года. Охота с чучелами, профилямискорлупками на вяхиря становится все более популярной для наших охотников.

Уже несколько лет назад я как-то написал, что охота на вяхиря в какой-то мере альтернатива гусиной охоте. Действительно, много здесь схожести. Но в ней много тонкостей. Например, очень заманчивой может стать охота для тех пытливых, трудолюбивых и настойчивых охотников, кто определит коридор лета этих птиц на кормежку на полях с леса и с полей на ночевку в лес. Найти такой коридор непросто. Придется внимательно изучать трассы перелетов птиц на полях, пока что-то начнет вырисовываться в голове. Лучше, конечно, двигаться вдоль кромки поля по дороге на автомобиле (если такой проезд имеется). Тогда можно будет засечь более определенно коридор лета. И на ней можно успешно охотиться даже без скорлупок и чучел.

Фото Анатолия АЗАРОВА



ДМИТРОВСКИЕ ВЯХИРИ

В Дмитровском районе Московской области неплохо поохотились на вяхирей. Птиц было больше, чем в прошлом году, но выбрать место для охоты оказалось непросто. Причина одна — много полей, засеянных кормовыми культурами. Вяхири летают на кормежку то на одно, то на другое поле, предпочитая пшеницу. Попутно охотники отстреливали и ворон.

Фото Александра ГЕОРГИЕВА



ШАТУРА

Открытие сезона по перу прошло в Шатуре, неподалеку от поселка Андреевские выселки. Несмотря на весенний запрет охоты, лет утки на утренней и вечерней заре был слабее обычного и добыть норму никто не смог. Повсюду наблюдались утята из поздних выводков, не вставшие на крыло, но, несмотря на небогатый на трофеи, праздник все-таки удался! Сезон только начинается, и все впереди!

Фото Дмитрия ВАСИЛЬЕВА



Анатолий АЗАРОВ, Санкт-Петербург, фото автора

ОХОТА — МИЛОСТЬ БОЖИЯ

Дело было в Западной Сибири в 1950 году. Послевоенное голодное детство... Безотцовщина... К этому надо добавить большую удаленность от культурных и административных центров. Что там говорить, до ближайшей железнодорожной станции 210 километров фактически по бездорожью.

Почему я акцентирую на этом внимание? Да просто потому, что никакого медицинского обслуживания населения в военную и послевоенную пору у нас не было. Питание было некачественное. Зимой картошка, весной щи из лебеды и крапивы. Помню, однажды к нам зашел сосед — учитель. Он с удивлением увидел, что я ем какие-то лепешки... Они не походили на хлеб. Лепешки разваливались в руках, так как муки там был мизер, и они в основном состояли из отрубей и кусочков картошки. Сосед спросил, что я ем? Я ответил — хлеб. Сосед только покачал головой. Впоследствии я узнал, что сельским служащим давали 5 килограммов настоящей муки в месяц.

Не были изжиты многие массовые детские болезни: желтуха, скарлатина и еще какие-то... Многие дети болели. Выживали сильнейшие, как кто мог. В семьях было по два — четыре умерших ребенка... Заболел и я. Наверное, это была желтуха.

Помню, что была зима, я лежал на лежанке в своем доме. Жили мы вдвоем с мамой.

И вот однажды приходит к нам соседка тетя Катя. Она жила еще беднее нас. Но веселая была. Оптимизм и юмор у нее был неистощим.

Зашла она в дом, обмела веником валенки от снега и говорит: «Толя, ты чего лежишь (как будто не знала о моей болезни)? Я отвечаю: «Я болею». Она: «А мяса хочешь?» «Конечно, хочу. Давно его не видел (вся домашняя живность у нас почему-то уходила на налог — часть его отменили, кажется, в 1953

году)». «Так что же ты лежишь без дела? У вас лоси в огороде бродят, а ты лежишь...» «Так я стрелять не умею, да и не из чего». «А зачем стрелять? Мы поймем его в петлю».

Попросила у мамы нож, отцепила от полена лучину и привязала к ней нитку-петлю.

Мама смеется, мол, не выдумывай, Катя. Но та выходит во двор, пробирается по сугробам за домом и напротив моего окошка втыкает лучинку-поводок в снег и подвешивает к стеблю бурьяна петельку. Возвращается и радостно сообщает, что полдела сделано, теперь надо только терпеливо ждать, когда влетит лось (хоть бы о зайце мне говорила, но с голодухи мечтала, видимо, лишь о лосе).

Весь вечер я со своей лежанки то и дело поглядывал в окно, ожидая удачи. Рано утром еще в темноте уже пытался рассмотреть, попался ли кто в петлю. Мама говорила — спи, еще очень рано и ничего не видно...

Как будто какой-то эликсир жизни или чудодейственное лекарство принесла мне тетя Катя. Я стал поправляться.

Как-то в один солнечный день опять пришла тетя Катя и предложила мне попробовать встать с лежанки на свои ноги. Мама испугалась, что я упаду и разобьюсь. Но я с каким-то задором встал и сказал, что могу не только постоять, но и сделать два шага от лежанки до комода. Тетя Катя подбадривает!

Когда я поднялся с лежанки, ноги у меня задрожали, но я отчаянно шагнул до комода и даже устоял, уцепившись за косяк. Меня похвалили, а тетя Катя сказала: «Надо же, а старушки сказали, что Толя Прасковьян уже



не жилец, помрет». И добавила: «Живи, Толя, поправляйся, ходи на охоту...»

С этого дня для меня началась новая жизнь. С удивительным, неосвоенным, таинственным миром охоты. Ведь теперь надо было самому выходить во двор ставить самоловы и проверять их... Появились новые интересы и заботы. Болеть было уже некогда.

Уже в школе для поправки семейного рациона я ловил зайцев в петли и белых куропаток в силки. В 1954 году, когда мне исполнилось десять лет, дед подарил мне в собственное распоряжение настоящее ружье ИЖ5 20-го калибра. Порох и капсюли он давал, а пули я выковыривал из бревен, после пристрелки штуцеров взрослых охотников и, расплющивая, делал из них дробь. Тетеревов с Васюганского бескрайнего болота в октябре на живье и почки вылетает великое множество, и добывали их даже ленивые. Васюганское болото самое крупное на нашей планете. Добраться до него трудно. Пере-

сечь с края до края пешком невозможно. Дичь там непуганая. Ружейными охотниками у нас становились не с уток, а с тетеревов. Но не это главное. Главное, что меня спасла охота, да и впоследствии много раз выручала в тяжелых ситуациях.

Чего только стоит затяжной период смуты 90-х годов 20-го века... Много офицеров и прапорщиков — моих сослуживцев погибло от инфарктов и инсультов из-за затяжных пьянок. Еще бы, более семи лет болтаться с утра до вечера по части без дела. Я всегда благодарен ее величеству — охоте! Не зря говорят — охоту надо заслужить у Бога, охота — это милость Божия... Только не надо путать охотников и стрелков, выезжающих в выходные на пострелушки. Любить оружие и стрельбу из него для охоты мало. Охотника даже после нескольких неудач тянет в угоды. Без ощущения сказочности природы нет ни охоты, ни охотника. Неохотники проживают незамеченными на земле...

РЕКЛАМА

ПОРТАТИВНЫЙ ТРИХИНЕЛЛОСКОП ПТ-101 для охотников!

Специально разработан для выявления заболевания трихинеллезом дичи медведь, кабан, лисица

- Увеличение 50 крат
- Портативность, удобство в эксплуатации, подробная инструкция
- Использование в полевых условиях
- Точный металлический корпус
- Противоударная сумка
- Производство НПП «Эконикс», Россия

Где купить?
г. Москва
• НПП «Эконикс» +7 (495) 730-51-26,
• 30-06.ru +7 (495) 675-66-09,
• hunt.ru +7 800 333-05-31
г. Санкт-Петербург
• wht.ru +7 800 333-44-66

ГАРАНТИЯ КАЧЕСТВА

www.econix.com
econix@econix.com

ARMYTEK

ПОЛНАЯ ГАРАНТИЯ 10 ЛЕТ

МУЛЬТИФОНАРЬ WIZARD MAGNET USB

- Универсальный фонарь 10 в 1 для охоты, рыбалки, походов и повседневного использования
- Яркость до 1000 OTF люмен с широким углом света 70°:120°
- Дальность луча до 119 метров
- Уже в комплекте: налобное крепление, клипса, аккумулятор 18650 Li-on магнитная USB - зарядка
- Полная защита от воды, грязи и пыли — фонарь продолжает работать на глубине 10 метров и после падения с 3 этажа
- Канадский производитель
- Лучшие фонари по мнению охотников и рыболовов в 75 странах мира
- 10 лет безусловной гарантии

ПОДАРОК ДЛЯ ЧИТАТЕЛЕЙ ГАЗЕТЫ!
Назовите промокод «РОГ» при заказе и получите зарядное устройство Handy C1 бесплатно!

ПОКУПАЙТЕ У ОФИЦИАЛЬНОГО ПРЕДСТАВИТЕЛЯ:
129085, Москва, пр-т Мира, д. 95, стр. 1, оф. 708 (150 метров от м. Алексеевская, оранжевая ветка)

БЕСПЛАТНЫЕ ЗВОНКИ ПО ВСЕЙ РОССИИ: 8 (800) 100-7715
ПО ВОПРОСАМ ОПТОВЫХ ЗАКУПОК: +7 (495) 118-2305 opt@armytek.ru
www.armytek.ru

НА ПРАВАХ РЕКЛАМЫ

ЭСТ НН
Электронные манки

000 НПФ «ЭСТ НН». Тел: 8 (800) 333-60-20, 8 (499) 709-85-34, 8 (831) 423-40-26
Email: info@est-nn.ru
Web: www.est-nn.ru

ЭЛЕКТРОННЫЕ МАНКИ СЕРИИ «ДИЧЬ» ОТ 5500 РУБЛЕЙ!

Новые — модернизированные версии манков «Дичь»

- манок «Дичь 1» уже содержит 24 голоса, манок «Дичь 2+» — 60 голосов, манок «Дичь 3+» — 120 голосов, манок «Дичь 4» — 236 голосов;
- высокое (естественное) качество звучания + новые голоса 2019;
- «Дичь 1» и «Дичь 2+» комплектуются внешним динамиком на 30 Ватт;
- «Дичь 3+» и «Дичь 4» комплектуются внешним динамиком на 40 Ватт;
- качество превосходит большинство импортных и отечественных аналогов;
- комплектуются удобной сумкой-чехлом;
- функция быстрого переключения голосов;
- отличное соотношение цена/качество;
- возможность самостоятельной записи голосов в манок;
- возможность подключения дистанционного управления к манкам.

СКИДКА 5% по данному купону!

ГАРАНТИЯ 12 МЕСЯЦЕВ Запись голосов по вашему выбору из флешки в 260 голосов.

РЕКЛАМА



КОЛОНКА РЕДАКТОРА

МОДЕРНИЗИРОВАННАЯ ПУЛЯ КОРОТКОВА



Фото: Дмитрий ВАСИЛЬЕВА

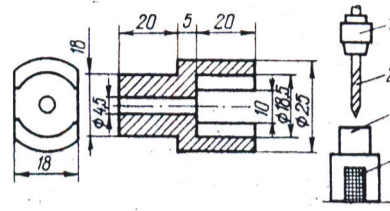

Чертеж кондуктора и сборки деталей для высверливания отверстий в пыжах:
1 — дрель, 2 — сверло диаметром 4,5 мм, 3 — кондуктор, 4 — пыжи

Под закрутку оставляю около 7–10 мм от края гильзы.

Патрон калибруется и, если необходимо, покрывается водостойким покрытием со стороны капсюля.

На патрон желательно нанести информацию о годе снаряжения, навеске пороха, весе пули и др.

Вес пули в зависимости от материала изготовления будет различен. Для 16-го калибра он будет колебаться в пределах 26–30 г, а для 20-го калибра в пределах 21–23 г.

Для каждого охотника должно стать правилом очень тщательное снаряжение патронов, а пулевых особенно.

После снаряжения патронов нужно обязательно произвести пристрелку из того ружья, с которым придется охотиться. При создании данных пуль было произведено множество выстрелов по мишеням, а также на коллективных охотах по копытным.

В период отработки конструкции пули на многих коллективных охотах по лосю и кабану наблюдались случаи, когда, обладая достаточной останавливающей силой, деформируемая пуля действует так, что при попадании по месту лось и кабан были биты наповал.

Когда же попадали не по месту, то кабаны, которым пули попадали по кишечнику, садились на месте и были в состоянии лишь двигать головой.

Достаточное останавливающее действие необходимо не только при охоте на медведей, кабанов и лосей, оно столь же необходимо и при охоте на уток, зайцев, волков, чтобы раненые животные не уходили и не пропадали.

При стрельбе с упора из ружья ИЖ-58 на 50 м разброс пуль из пяти выстрелов составил 11–13 см.

Посмотрите в глаза пожилым охотникам и рыбакам: как по-юношески их глаза горят задором и энергией, и можно поверить, что Бог дни, проведенные человеком на охоте и рыбалке, в срок жизни не засчитывает, и я в это верю.

Опытные охотники говорят, что процесс охоты начинается с момента снаряжения патронов.

В моей статье, опубликованной в «РОГ» № 4, 2020 год, описана модернизированная пуля деформируемого типа 12-го калибра. В данной статье я хочу продолжить разговор об этой пуле и предложить ее для 16-го и 20-го калибров (см. рис. 1).

Хвостовая часть пули в момент выстрела выполняет функции obturatorа и демпфера, одновременно центрируя по стволу саму пулю. После вылета из ствола пыжи обеспечивают стабилизацию полета пули в воздухе. Общая высота хвостовой части 16–20 мм, изготавливается она из нерасплаивающихся картонных прокладок, войлочных пыжей и obturatorа, склеенных между собой поочередно, нанизанных на скрепляющий винт диаметром 4 мм и приклеенных к корпусу пули только в плоскости соприкосновения с ним передней картонной прокладкой.

К скрепляющему винту пыжи не приклеиваются! Для склеивания прокладок, пыжей и в обязательном порядке полиэтиленового obturatorа подойдет любой клей, например «Момент».

Для контейнера, под пулю 16-го калибра, использую бумажную гильзу 20-го калибра: обрезаю часть трубки, равную высоте пули — 25,5 мм, а затем разрезаю вдоль оси пополам на две равные половинки так, чтобы они плотно соединялись после помещения между ними пули.

Для контейнера под пулю 20-го калибра обрезаю трубку, равную высоте пули — 23,5 мм. Дальнейший порядок изготовления аналогичен снаряжению патрона 16-го калибра.

Для высверливания отверстий в пыжах можно изготовить кондуктор, предложенный изобретателем пули для дальней стрельбы В. Костенко в статье, опубликованной в журнале «Охота и охотничье хозяйство» № 5 за 1996 год, стр. 38 (см. рис.). Внутренний диаметр кондуктора для 16-го и 20-го калибров должен соответствовать диаметру канала ствола, а именно 17,0 мм и 15,5 мм.

Незначительная асимметрия пыжей при сборке не влияет на кучность стрельбы. Вместо набора пыжей может подойти один полиэтиленовый пыж-obturator, аналогичный применяемому на пуле Полева, что при наличии соответствующего оборудования значительно технологичнее.

Стабилизация пули в полете происходит за счет двух составляющих — ударного аэродинамического эффекта, создаваемого потоком воздуха, попадающего на металлическую часть хвостовика (аналогично пулям Блондо и Рубейкина), и наличия легкого хвостовика большого объема (на этом основана стабилизация полета всех стрелочных пуль).

Данные пули деформируемого типа (стрелочного типа) предназначены для стрельбы из гладкоствольных ружей, имеющих дульные сужения не более 1,0 мм.

Порядок снаряжения патронов 16-го и 20-го калибров такой же, как и патрона 12-го калибра, за исключением уменьшенной навески пороха:

- беру только новую пластмассовую или бумажную гильзу, вставляю капсюль «Жевело»;
- отвешиваю порох «Сокол» (согласно рекомендациям завода-изготовителя, вложенным в пороховую банку, и таблице);
- после утряски пороха вставляю саму пулю в контейнер, гильзу завальцовываю ручной или настольной закруткой с углублением (выемкой) в матрице под головку пули.

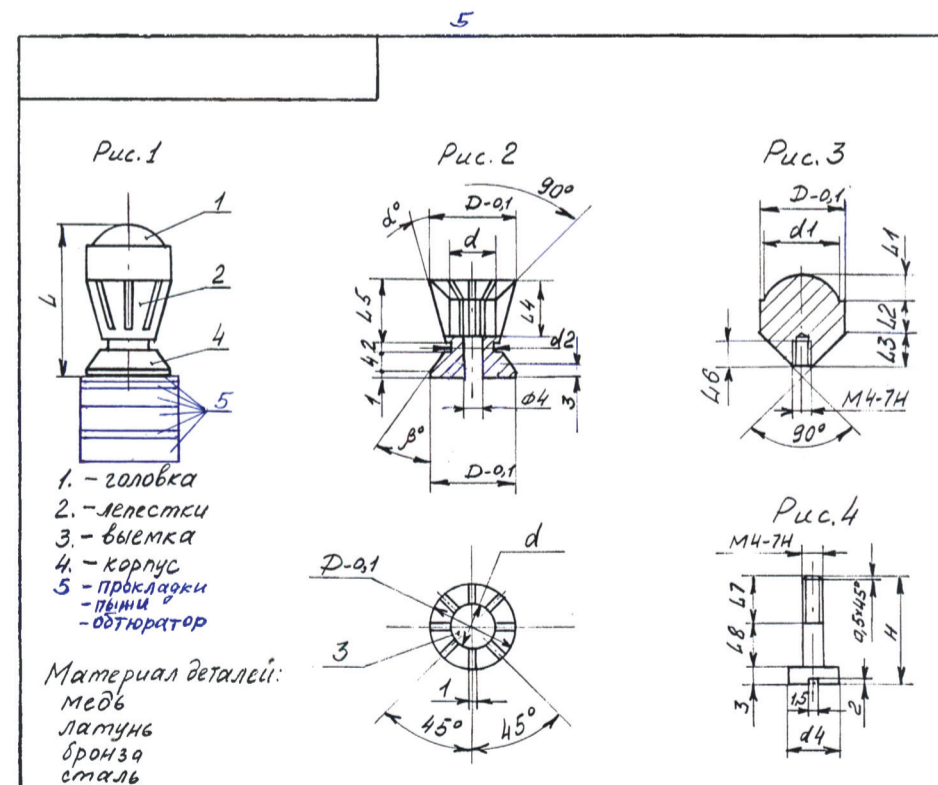

1. — головка
2. — лестница
3. — выемка
4. — корпус
5. — прокладки — пыжи — obturator

Материал деталей:
медь
латунь
бронза
сталь

Таблица 1
Размеры охотничьей пули деформируемого типа разных калибров

Калибр ружья	Диаметр канала ствола, мм	Размеры пули, мм																H	α°	β°	Вес пули, г
		D ⁹¹	d	d1	d2	d	d4	L	L1	L2	L3	L4	L5	L6	L7	L8					
12	18,5	16,5	9,0	14,5	9,5	9,0	9,5	30,5	5	6,5	6,5	11	12	7	10	8	38	15	35	34÷37	
	18,2	15,2	8,5	13,2	9,0	8,5	8,5	28,5	4,5	6	6	10	11	7	9	7	36	15	35	26÷30	
16	17,0	15,5	7,5	11,5	8,0	7,5	6,5	26,5	4,0	5,5	5,5	9	10	5	8	6	34	15	30	21÷23	
	15,5	13,6	7,5	11,5	8,0	7,5	6,5	26,5	4,0	5,5	5,5	9	10	5	8	6	34	15	30	21÷23	

Примечание: Не применять данную пулю в ружье, где сужение ствола более 1 мм.

ПОЖАЛОВАЛСЯ НА ЛРО — ПОЛУЧИ...



История началась совершенно обычно: наш герой, назовем его Сергей (имя изменено, почему вы, уважаемый читатель, поймете позже), подал документы на продление своего нарезного карабина через Госуслуги.

Через некоторое время пришел отказ, причем без указания конкретной причины, просто якобы представлены не все документы. На все попытки выяснить, каких документов не хватает, ответа не последовало.

Сергей писал в Госуслугах, звонил на указанный телефон, в ЛРО, но в ответ ему была тишина. Опасаясь, что сроки пройдут, он в смутении нажал «волшебную кнопку» «Пожаловаться». Вот тут все и началось. Мгновенно последовала реакция, инспектор сразу связался с ним, уточнил, чего именно не хватает. Оказалось, Сергей приложил не четыре справки, а три. Кстати, заметим, что справки из диспансеров до сих пор требуют в ЛРО, хотя их нет в необходимых документах, они нужны для получения общей справки... Оказалось, все справки в наличии, просто Сергей забыл одну приложить. Тут бы и конец истории, но нет.

Его пригласили в ЛРО для осмотра оружия и продления РОХи. Прибыв в ЛРО, он написал заявление, оплатил пошлину, также написал заявление, что все нормально и по его жалобе отработали... И вот после этого инспектор стал смотреть оружие. Оружие у Сергея специфическое, мелкашка Alfa-Hunter 22LR, чешский карабин на базе револьвера, конечно, со всеми разрешениями и сертификатами.

Так вот, инспектор взял отвертку и открутил приклад, снял его и стал измерять получившееся изделие.

— Что произошло?! — возмутился Сергей. — Зачем вы разобрали карабин?

На что инспектор ответил, что при снятии приклада карабин становится короче на 80 см и нарушает закон об оружии, поэтому будет изъят и отправлен на экспертизу. Краткое отступление: большая часть ружей и карабинов, которые сейчас продаются, могут стрелять, если снять с них приклад. Любая двустволка-переломка способна на такое. Поэтому в этом случае проглядывается крайне неприятный прецедент, на который следует обратить самое пристальное внимание.

Карабин изъяли, Сергею выдали акт с указанием причины — «При снятии приклада длина оружия составляет 62 см» и пояснением, что если экспертиза признает факт нарушения закона, владелец понесет административную ответственность и оружие у него изымут. Конечно, Сергей огорчился, но он огорчился еще больше, когда его вызвал следователь и сказал, что рассматривается возможность возбуждения уголовного дела по статьям 222 и 223 УК РФ... К счастью, экспертиза показала что с оружием все в порядке, состава преступления нет, и оружие вернули...

Думаете, это конец? Как бы не так. Позвонил инспектор ЛРО и сказал, что нужно проверить условия хранения, иначе он не может продлить РОХа. В назначенный час инспектор явился в квартиру и осмотрел сейф. Нарушений не нашел, осмотрел еще раз карабин и... изъял его! Причина изъятия: экспертиза не ответила на все вопросы, поставленные перед ней. Какие еще могут быть вопросы, если уже есть заключение, что нарушения закона нет, инспектор уточнять не стал, несмотря на то что вопрос такой ему был задан.

Именно на этом этапе наша история останавливается, больше новостей пока нет, есть все документы и множество вопросов. Прежде всего, чем вызвано подобное внимание к Сергею и его карабину? Или это так отреагировал инспектор на жалобу, устроив кучу проблем на пустом месте? Еще раз подчеркнем, что данный случай уже не просто проблема конкретного Сергея, это тревожный звонок, ведь в случае «успеха» со стороны ЛРО возникает прецедент, когда добропорядочного владельца оружия можно привлечь к ответственности по надуманному поводу.

Пишите, что думаете, высказывайте предположения и версии происходящего...

Александр КУДРЯШОВ



Андрей ЯНШЕВСКИЙ, фото Анатолия МАИЛКОВА

ВЕСТИ С ВОДОЁМОВ

Первая половина августа считается одним из самых интересных периодов для рыболовов-любителей, что обусловлено как повышением активности рыбы, так и разнообразием ловли. Ночные похолодания приводят к очищению воды от взвеси микроводорослей не только на водохранилищах, но и на озерах.

С началом остывания воды повсеместно хищники открывают стайную охоту на подросшего за лето малька. Охота за хищниками со стороны рыболовов традиционно начинается с окуня, затем наступает очередь судака, а к концу месяца обычно активизируется и жерех. Поймать достойного жереха удается далеко не всем, и виноваты в этом, прежде всего, сами рыболовы. Неосторожный стук весла о металлический борт лодки приводит к тому, что рыба моментально перемещается. Запоздавший рыболов на моторной лодке с ревушим двигателем, проплывший вдоль стоящих на якорях на волжской верхней бровке спиннингистов, способен безвозвратно испортить рыбалку и настроение десяткам коллег.

Под бьющим малька жерехом горизонтами располагается окунь, но стаю рыбы достойного размера нужно искать, а не ждать, стоя на двух якорях на каком-нибудь из плесов водохранилища.

ЗА СУДАКОМ

На проточных водохранилищах судак уже активизировался, но искать его трудно из-за пресинга со стороны рыболовов, а также из-за его быстрых миграций за подрастающим мальком.

При поиске самое важное предугадать миграцию именно малька и тюльки, под которой наиболее вероятно нахождение судака. Характерно, что перемешивание воды с некоторым понижением ее температуры привело к «прижиманию» хищников к нижним придонным слоям. Это существенно облегчило жизнь рыболовам с точки зрения подбора приманок и приемов ловли.

НА БЕЛУЮ РЫБУ

На больших реках заметно активизировались такие рыбы как лещ, плотва и сазан. Если позволяют погодные условия и водный режим водоема, то некоторые любители фидера не прекращают ловлю, практически круглосуточно находясь на берегах водоемов. Благо погода пока позволяет. Рыба хорошо реагирует на обильное прикармливание и большое содержание ароматизаторов в прикормке. У любителей ловли леща с лодки успехи пока не впечатляют. Сейчас пик клева леща еще приходится на ночное время. При выборе места для ночной рыбалки особое внимание стоит уделить безопасности. Уж если среди дня над водохранилищами сталкиваются летательные аппараты, а купающихся топят быстроходными плавсредствами, то и ночью может случиться

всякое. Для ночной ловли леща подходят поливы с глубиной ориентировочно вдвое меньшей, чем для дневной рыбалки. Явно прослеживается зависимость активности рыбы от времени суток, но холодные ночи уже начинают заметно смещать часы и ночного, и утреннего клева. Например, лещ все чаще клюет не в 6–7 утра, а ближе к 11.

Клев плотвы с каждым днем смещается к вечерним часам. Это же относится и к густере, которая наиболее активна за пару часов до захода солнца и вплоть до темноты.

НА МАЛЫХ РЕКАХ

Не менее продуктивная рыбалка сейчас на небольших реках, особенно на тех, что расположены подальше от населенных пунктов. Отличная рыбалка на реках Карелии, Новгородской и Тверской областей. Здесь клюет все, что живет в водоеме, вплоть до раков, которые соблазняются червем на крючке донки. В регионах, где жаркая погода перегрела воду, и она еще не успела достаточно остыть, чтобы насытиться кислородом, клев именно крупной рыбы пока желает лучшего. Нужно учитывать, что в тех районах, где ночные температуры снизились до 10–12 градусов, началось скатывание рыбы из притоков в более крупные водоемы, что видно по миграциям малька.

Начало таких миграций сопровождается тем, что мирная рыба все реже выходит на мелководья, и дистанция ловли постепенно возрастает. Случается так, что на реке неделю назад было достаточно махового удилища в 8–9 м, чтобы успешно ловить подлещика, а сегодня уже требуется заброс минимум на 25–30 м, то есть нужен фидер, а еще лучше «дальний заброс».

НА ПРУДАХ

Ситуация на прудах и мелководных озерах с перегретой водой пока довольно плачевная. Здесь еще случаются заморы из-за разраста-

ния водорослей, и говорить о каком-то клеве того же карася пока не приходится. Еды в водоеме много, а аппетита у карася нет. Но там, где глубина и проточность не позволили затянуть водоем «зеленью», карась на зорьках в тихую погоду обязательно выдаст место своего присутствия всплесками и чмоканьем в растительности. Остается лишь засечь место и подумать, как приспособиться к ловле у самого берега, на малой глубине.

В мелководных заливах больших рек наблюдается начало традиционного предосеннего клева линя на червя. Период этого клева скоротечен и укладывается в два-четыре дня при условии стабильной погоды. Клюет линь сейчас лучше на закате солнца.

ПЛАТНАЯ РЫБАЛКА

Карп одним из первых чувствует приближение осени по градиенту дневной и ночной температуры, что, впрочем, не сильно отражается на его пищевой активности. Однако характер его клева существенно меняется. С одной стороны, карп, как, впрочем, и плотва с лещом и карасем, быстро и активно реагируют на большие концентрации запахов ягод и фруктов в виде всевозможных ароматизаторов. С другой стороны, кормовые пристрастия явно смещаются в сторону пищи животного происхождения. Вместо традиционной консервированной сладкой кукурузы и распаренной перловки сейчас лучше работают «бутерброды» с кусочком червя, опарышем или мотылем. Все чаще карп соблазняется пучком опарышей. Другой особенностью карповой ловли является то, что начиная с полуденного времени рыба может подняться в верхние слои воды, и эффективность фидерной ловли сведется к нулю. Частично может помочь использование плавающих приманок, но эффективнее работает поплавочная оснастка.



ИЗ ПОДМОСКОВЬЯ

В столичном регионе все больше ощущается дыхание приближающейся осени. Свидетельством тому служат холодные ночи и тяжелые утренние туманы. Вследствие этого водоемы начали постепенно остывать, что стало причиной заметного изменения поведения населяющей их рыбы. Прежде всего, стал сходить на нет ночной клев леща и карася, а днем разная рыба все чаще начинает ловиться в поздние утренние часы с усилением клева к полудню. Кроме того, рыбачить приходится на значительных глубинах, и лишь в тихие солнечные дни и белая рыба, и хищники выходят кормиться на мелководья. Но надо помнить, что остывание воды служит для рыбы сигналом к началу активного питания перед зимовкой. Поэтому в течение времени сохранения водой так называемого интервала комфортной температуры рыболовы могут ожидать весьма весомые уловы, если проявлять терпение и настойчиво искать места массового выхода рыбы на кормежку.

Итак, на Оке в районе Каширы, где вода из-за течения перемешивается и остывает

быстрее, чем в водохранилищах, холодные туманные ночи положительно сказались на результатах ловли хищника спиннингом. Если в июле почти не клева даже мелочь, то теперь в определенных точках все чаще попадаются судаки и щуки весом под два килограмма, а то и значительно крупнее. При этом явно видно, что пик клева смещается на дневные и предвечерние часы. Что касается белой окской рыбы, то она уплотняется в стаи и постепенно отходит с мелководий. Теперь лещ все хуже ловится по ночам, но проявляет активность в полдень, а крупная плотва продолжает хорошо ловиться на распаренную пшеницу, но иногда лучше берет на опарыша и личинку стрекозы. И еще, после окончания дождей уровень воды в Оке стал быстро падать, и это еще больше способствует отходу разной рыбы на глубинные свалы и на русловую часть реки, где и надо сейчас искать рыбацкую удачу.

В отличие от Оки, на огромном Угличском водохранилище вода перемешивается плохо, и какие-то изменения ее свойств происходят пока

лишь на поверхности. Поэтому ловля со спиннингом здесь показала, что проводка приманки по дну даже в «правильных» местах практически не дает результата. Зато поверхностная ловля на воблер, вертушку или кастмастер приносит хотя бы редкие поклевки жереха, окуня и судака – тех хищников, которые поднимаются вверх, чтобы кормиться многочисленной в этом году тюлькой. И у лещатников дела на данном водоеме идут плохо: рыба на фидеры при дальнем забросе оснастки клюет плохо, а поплавочников, которые бы с удочкой устроились на пляже с глубиной до полутора метров, практически не осталось.

Посещение карасевых прудов в районе Барыбино показало, что смысла ловить эту рыбу ночью или рано утром почти не стало. Основной клев карася явно сместился на середину дня. При этом рыба очень долго собирается на прикормке, а из насадок теперь предпочитает не только перловку, но иногда лучше берет на червя и опарыша.

Анатолий МАИЛКОВ, фото автора

РЫБАЛКА

16 км от МКАД по Боровскому ш.
ОКУНЬ, КАРП, ЛЕЩ, ЩУКА, ФОРЕЛЬ.
Конно-спортивная школа, прокат лошадей, рыболовных снастей.
Организуем русскую баню, устроим на ночлег.

Реклама



909 672 44 02, 916 851 00 20
E-mail: shamiranclub@mail.ru
<http://www.shamiranclub.ru>



ВЕСТИ С ВОДОЁМОВ

Владимир СУПРУНЕНКО, фото автора

ИЗ КАЛУГИ

Рыболовы, побывавшие на Оке в Корекозово, Авчурине, у Аненок и Гремячево, рассказывают о том, что рыбу поймать здесь можно. Для этого ее надо искать, экспериментировать с насадками и приемами ловли. Даже в черте Калуги любители поплавка, донок и фидера ловят плотву, густеру и подлещиков по обеим сторонам реки. Любители фидера ловят заметно больше других, но и тратят больше на прикормку и снасти. В их уловах чаще средняя и крупная плотва и густера. Заметно, что в этом сезоне достойного леща вылавливают меньше, чем в прошлом. Больше в уловах стало подлещиков по полкило и чуть больше. Изредка попадаются и язи до килограмма весом. Заметно и то, что этим летом, вероятно, в связи с холодными днями, рыба активно идет на животную насадку, особенно на опарыша.

Александр МАТВЕЕВ

ИЗ АСТРАХАНИ

Хуже стал ловиться судак на севере области, причем и у любителей троллинга вес пойманной рыбы редко превышает 4 кило. В низовьях судака мало, хотя в отдельные дни и ночи разрешенных к добыче клыкастых ловили любители джига ночами даже с Комсомольской набережной Астрахани. Ловили его любители донок на Волге, у Советского и Ильинки. Судаков до 2 кг ловили и на Белом Ильмене. В отдельные дни на джиг неплохо брали судаки и в притоках Ахтубы близ Досанга. Но в целом судак ловится мелкий, и его приходится отпускать.

Вячеслав МИХАЙЛОВ

ИЗ ТАТАРСТАНА

Как-то незаметно подкралась осень, о ее приближении известили первые настоящие щуки. Хищная мелочь все лето надоедала на мелководье, а ямы упорно пустовали. Недавно съездил на Зай, имея в наличии 6 живцов. В итоге две щуки в пределах двух килограммов, три поклевки и один потерянный живец. При этом многочисленные спиннингисты остались без поклевок. На Ике активизировались голавли и язи. На Каме в районе Камских Полян продолжается ловля леща, но там же активизировался крупный берш, и большинство рыболовов успевает наловить и лещей, и бершей. Реже на туюлку попадает и неплохой судак, а вот сазана, похоже, уже не будет. Щуку и окуня хорошо ловили и в Смывловке, как на канале, так и на речке.

Павел ЕЛИЗАРОВ, г. Набережные Челны

ИЗ ВОЛГОГРАДА

Если в двух словах охарактеризовать ситуацию с рыбалкой в нашем крае: жара отступила, а рыба по-прежнему прячется от рыболовов.

Дон. Был в Трехостровской с ночевкой. По рыбе совсем грустно. На жмых одна поклевка и то мимо. Бойлы не ели. Кукурузу тоже. Ночью только на червя попались три сазанчика граммов по 700. В прилове судачок на джиг. Один, потому что я не упирался. Дон сильно обмелел. На косах кто-то бьет малька. Но одиночно, в час по три-четыре всплеска. Выше Трехостровской по правому берегу раздачи по голавлю уже нет. Попадает эпизодически. Ловили на бойлы с берега. В прилове щуки, судаки, окуни, язь.

Ахтуба. Здесь с утра на одном месте две щуки на джиг и вертушку, на втором одна поклевка. Все места заняты доночниками. Переехали в пойму, там веселее. Клевало и ловилось на все: воблеры, джиг, вертушки, но размер оставлял желать лучшего. Немного рыбы забрали с собой, большую часть выпустили.

Стасов. Проверили наличие язя. Упомянутая рыба присутствовала, но капризничала. Всего за полдня поймали пять небольших подъязков, но всех на воблеры. В прилове весьма нарядные окуни. Вся рыба отпущена.

Волга. Все берега и острова обитаемы. Почти у каждого обитателя либо донка, либо фидера. Длительный паводок сильно изменил плесы и песчаные косы. Пришлось искать рыбу заново. Нашли ниже Каменного яра. Жерех эпизодически атаковал воблеры, выпрыгивая из коряг. Голавль ловился чаще, но бессистемно. Лишь одно место оказалось стабильным — конец коряжника перед мелководным плесом. Там ловились голавли, а также язи и даже судак.

Алексей КОЛОМИЕЦ

РЯДОМ С «ПЛЫВУНАМИ»...

Плавневые рыбоуды на резиновых лодках обычно рыбачат вблизи тростниковых зарослей. Чаще всего я их замечаю в затонах-«карманах», которые врезаны в рогозовую чащу. Причем, как правило, рыбаки располагаются рядом с так называемыми «плывунами» — плавучими рогозовыми островами. Почему именно здесь? Чем привлекательны эти места для рыбаков?

С середины апреля я начинаю регулярно выбирать в плавни на лодке. Светло и просторно в это время между островков. Некоторые представляют собой дымчатозеленые вербовые шапки, отороченные понизу светлой тростниковой опушкой. По вздрагивающим метелкам тростника, дробному потрескиванию в его зарослях определяю, где начинает гулять рыба. По небу плывут белые облака, отражаясь в озерной плавневой глади соломенно-желтыми пятнами. Этот призрачный дивный цвет — от обилия сухой тростниковой растительности. От нее же и характерный жестковатый запах, как от зерна на току. Едва касаясь веслами воды, я вольно и легко гребу по золотистым мелководьям.

Через месяц-другой тут уже не разгуляешься — плавневые разливы превращаются в тростниковые дебри, через которые приходится чуть ли не в прямом смысле прорубать себе дорогу. В это время протоки становятся похожи на узкие коридоры. По этим зеленым улочкам в жаркой, полной таинственных звуков камышовой «густянке», не выходя из лодки на берег, можно странствовать целый день, наблюдая за жизнью плавней. Их красота, колорит и величие — необозримое камышовое море. Прежде всего, о нем вспоминают старики, когда речь заходит о былом растительном богатстве Великого Луга: «А камыш рос, как лес; издали так и белеет, так и лоснится на солнце». В Приднепровье камышом, или очеретом, обычно называют густую плавневую растительность на мелководьях.

На самом же деле в прибрежных зарослях, вокруг островов и кос, в озерах и сагах можно найти и прямые безлистные стебли камыша озерного, и темно-коричневые качалки рогоза, и саблевидные листья аира болотного («татарского зелья»), и осоку, и, конечно, больше всего метелок тростника. По берегам лиманов в устье Днепра высокий (чуть ли не до пяти метров!), похожий на бамбук тростник называют «дударем». Иногда поломанный на определенной высоте старый тростник образует что-то в виде крыши или сети. «Поломы» (так называют эти почти непроходимые тростниковые плути местные жители) защищают уток, гусей во время линьки, тут в огромных количествах скапливается другая дичь, устраивают свои лежки кабаны.

Растения плавневых мелководий издавна были в почете у жителей приднепровских сел, которые повсюду находили им применение. «Батламой», например, называли болотный сухостой, который использовали вместо топлива. Повсеместно наряду с хворостом печи топили тростниковыми стеблями. В любой хате хранился их сухой запас для растопки или быстрого подогрева еды в казане. «Покинь сани, возьми воз, та и поедем по рогоз», — не уставали напевать весенние птахи лугарям. Однако раньше взрослых в плавнях оказывались дети. Они рыскали по болотистым берегам в поисках «панянок» — сладких внутренностей рогоза. Метелками же тростника пацаны набивали кожаные чехлы мячей. Чуть повзрослев, луговская ребятня с помощью тростниковых палочек,

очиненных наподобие карандаша, начинала выводить первые буквы. Тростником, рогозом покрывали крыши хат, чабанские телеги-«мотыги», рыбацкие шалаши. Селяне из рогоза и ситяга плели сумки, мешки, «матки» — циновки, которыми закрывали окна и двери от холода. Рыбаки использовали рогоз для изготовления матов, которыми перегораживали протоки; «китецем» у днепровских рыбаков называлось отверстие во льду, обставленное тростниковым заборчиком. Когда цвел камыш, отовсюду в плавни слетались пчелы. Медовую же добычу они несли в ульи-«кошарки», сплетенные плавневыми пасечниками из рогоза. Не могли обойтись без него и хозяйки. «Рогожкой» у них называлась



щетка для побелки хаты, а хвощанкой — пучок рогоза, которым мыли деревянные полы. Для своих бытовых нужд использовали «очерет» и запорожские казаки. Из тростника они делали снопы, которыми обвязывали лодки-«чайки». Кошевой атаман должен был иметь при себе железную, а потом и тростниковую булаву, как символ власти. Во время походов пеллом от сожженных метелок тростника сечевики присыпали раны.

Изучая историю запорожского казачества (понятно, что и рыболовства в днепровских плавнях — главного занятия казаков), из различных источников я узнал, что сечевнику ничего не стоило, ускользая на лодке от врага, затеряться в плавневых дебрях. Запорожцев недаром называли «камышниками», «лугарями». Они знали все тайные протоки Великого Луга, буквально растворялись в камышовых зарослях. Как это им удавалось? Дело в том, что казаки устраивали в камышах тайные проходы, прокашивая косами ниши и коридорчики. В устроенных таким образом карманах-«схованках» можно было легко спрятаться вместе с лодкой, затаиться, поджидая врага. В нишах помещались не только легкие корячки, но и тяжелые грузовые дубы и даже судна-«чайки». Искусст-

венные коридорчики-прокосы могли соединять два озерца. Подобным образом сегодня поступают и плавневые рыбаки. Только вместо корячков и «чаек» у них резиновые лодки, а вместо самопалов и копий — удилица и спиннинги. С косами, правда, при нужде они в плавнях управляются не хуже своих предков.

Нередко запорожцы скрывались в протоке, особым образом «замыкали» ее, делая недоступной для вражеских лазутчиков. Для этого они использовали плавучие островки-«плывуны», которые образуются из отмерших стеблей рогоза. Издалека эти островки можно определить по характерной желтой полосе внизу. Основу «плавуну», как правило, составляют переплетения рогозовых корней, которые или промываются быстрой проточной водой, или волнами вырываются из илистого грунта. На корнях ввалку лежат сухие стебли. Кстати, подобные «плывуны» есть и на других реках. На Урале, например, «лавдой» называют пучки тростника и других растений, под которыми прячется мелкая рыба, а на реках Дальнего Востока нередко в прибрежных затонах плавает «лычма» — часть обрушившегося травянистого берега.

Обычно плавучие островки в днепровских плавнях прибывает к зарослям камыша. На их

твердых и прочных пятках любят селиться чайки, устраивают гнездовья утки, строят свои жилища ондатры. Удивителен подводный мир под «плавнунами», где вода отстаивается и фильтруется, становясь прозрачной, как слеза. Я нередко в маске подныриваю под «плывуны», любуюсь игрой света, лучи которого пронзают плавучие островки в разных местах, стайкой плотвичек, затаившейся в прохладной глубине красноперой щукой, золотистыми карасями, которые высасывают из корней червячков и букашек. Под сводами иных «плывунов», диаметр которых может достигать десятка метров, темно, как в пещерах. Эти глубокие норы облюбовали днепровские сомы. Под иными островками во время нереста собирается две, три и больше соминых семьи. Такие места называются «тырлами».

Вот возле этих рогозовых островов-«плывунов» обычно и располагаются рыболовы. В основном это карасятники. Выудить из-под «плывуна» щуку, не говоря уже про сома, бывает непросто, а вот добыча карася не составляет труда.

Впрочем, по нынешним временам и это вполне достойный трофей. Тем более, когда улов исчисляется килограммами.





Анатолий МАИЛКОВ, фото автора

РЫБАЛКА ВБЛИЗИ БЕРЕГА

На рыбалке по открытой воде порой создаются ситуации, когда ловля рыбы приобретает проблемный характер. Такие проблемы создают, например, ураганный ветер неудобного направления, сильное вихревое течение, колебания в широком диапазоне уровня воды и ее внезапные помутнения, а также явная и плотная концентрация рыбы в узкой береговой полосе при избытке здесь определенного сезонного корма.

Теперь все чаще летние сезоны складываются с постоянными сильными дождями. При подобных обстоятельствах характер рыбалки одновременно будут определять два во многом связанных друг с другом фактора: на реках поток становится слишком мощным и даже мутным, а уровень повышенным, что понуждает рыбу прижиматься к берегам, поскольку борьба с течением отнимает много сил. Кроме того, практически все теплое время года основная масса естественного рыбьего корма, животного и растительного, сосредоточена на мелководьях и вблизи береговой полосы водных растений. Оба эти условия, несомненно, будут приводить к тому, что наиболее эффективной рыбалка на реках станет непосредственно в ближней береговой зоне, где наиболее уловистой и оптимальной для данных обстоятельств снастью следует признать поплавочную удочку для ловли на короткой дистанции — это, кстати, во многом задает принципы монтажа оснасток для такой рыбалки.

удается найти нужный «коридор» для прохода оснастки, а также «угодить» рыбе с насадкой и прикормкой.

Кроме того, в дождливую пору надо помнить, что у берега ничто не стабильно: меняются уровень и прозрачность воды, ее температура, проявляется новая растительность, в зону ловли течением и ветром может нагнать ряску или большое количество мусора. Рыба на все это реагирует либо перемещением на другие места, либо переходом на иную насадку, либо общим ухудшением клева.

Что касается именно летней техники поплавочной ловли вблизи или непосредственно в разросшейся в тепле растительности, причем в условиях ее возможного подтопления высокой водой, то она во многом сродни рыбалке на удочку во время весеннего половодья. Однако есть и существенные отличия.

Во-первых, в прогретой воде рыба гораздо активнее и подвижнее, чем весной, поэтому нет особого смысла тормозить движение насадки на течении, а даже, напротив, надо ей при-

Практически все теплое время года основная масса естественного рыбьего корма, животного и растительного, сосредоточена на мелководьях и вблизи береговой полосы водных растений.

Однако и на прочих водоемах с низкой проточностью — прудах, озерах, карьерах, водохранилищах — рыба также тяготеет к прибрежной зоне, особенно там, где наблюдаются значительные площади подтопления низинных берегов высокой водой. Поэтому следует понимать, что и здесь после достаточного прогрева водоемов рыба в прибрежной полосе находит не только спасение от избыточно мутной воды, но и разнообразный корм, причем не один лишь местный, но и смывтый с берегов потоками дождевой воды.

Конечно, ловля на удочку особенно трудна на реках, когда тут вода значительно поднимается, а течение усиливается, поскольку полоса затопления у берега становится широкой и в нее попадает много растительности, скрытой от глаз рыболова. Однако нередко уловы в таких условиях бывают впечатляющими, если только

давать некую «игру» не только во время хода в речном потоке, но и в условиях отсутствия течения — так рыба ее быстрее обнаружит, при этом поклевка на движущуюся приманку чаще бывает более верная.

Во-вторых, при повышенном уровне воды среди зарослей рыба всегда в достатке находит самый разнообразный корм, что ведет к ее постоянной сытости и капризности в клеве, к примеру, на слишком габаритные насадки или не подходящие под общий кормовой фон в данном месте. Значит, нужно хотя бы озаботиться применением на рыбалке адекватных сезону и компактных приманок, к примеру, единственной личинки мотыля, мелкого червя или небольшой прядки водоросли-нитчатки, в отличие от весны, когда в ледяной, мутной и бедной живностью воде рыба быстрее находила неподвижную, темную и пахучую наживку. Применение малой по размеру насадки



в свою очередь влечет за собой создание более легкой снасти с мелким крючком, смонтированной на относительно тонкой леске — так оснастка лучше гармонирует с приманкой и не вызывает подозрений у сытой крупной рыбы.

В-третьих, в теплой воде, да еще при часто меняющихся после ливней уровне и силе течения, рыбий корм может оказываться во всей толще воды. Поэтому ловля перестает быть сугубо донной, как весной, особенно в водоемах без течения, где у «травы» все лето очень эффективна рыбалка на медленно падающую приманку, причем этим способом хорошо ловятся не только вездесущая плотва, но и карась. И тут снасть надо подгонять под данную технику ловли — не применять избыточно тяжелые оснастки, а огрузку на леске распределять как можно шире. Однако и на течении, когда бурный поток срывает и несет много нитчатой «зелени», она движется

в толще воды и рыба ее тут хватает, поэтому в такие периоды в жизни реки в полводы на стремнине переката может реально клонуть не только привычный тут голавль, но и лещ.

Конечно, независимо от состояния водоема после дождей, в теплой летней воде применение прикормки почти всегда дает положительный эффект, поскольку уплотняет рыбу в зоне ловли и надолго задерживает ее. Тут можно использовать стандартные прикормочные составы, дополнительно обогащенные нарубленным червем, кормовым мотылем или мелким опарышем. Однако при высоких подтоплениях прибрежной низинной зоны все вопросы привлечения рыбы зачастую удается решить лишь забрасыванием в точку ловли комков плодородного грунта. В таких условиях запах сырой земли является для рыбы сигналом к поиску корма и служит поэтому хорошим активатором клева.



ИЩИ СВОЁ МЕСТО!

В условиях нестабильного уровня воды не стоит очень привязываться к местам, где вчера хорошо клевало — вслед за меняющимися условиями в водоеме надо искать новые участки для рыбалки, в частности, на реке выбирая те из них, где течение минимально, а глубина на большом протяжении достаточно одинаковая. И на водоемах без течения рыба при высокой воде стремится к береговому зарослям, где она находит обильную поживу. Поэтому и тут вряд ли хороший клев будет там, где дно идеально чистое, например, на затопленных пляжах — лучше ловить непосредственно у границы полосы мягкой водной растительности, предварительно подготовив в ней «дорожку» для удобного вываживания трофея. Конечно, при такой непредсказуемой рыбалке надо иметь при себе как можно более широкий набор насадок и наживок и в течение дня предлагать рыбе то одно, то другое «угощение».





Николай ЛИННИК, фото автора

ЗАКОН ДОРОГИ

Линя, особенно крупного, справедливо считают проблемной рыбой. Это вам не лещ или плотва и даже не карась. Поймать линя намного труднее. Даже в водоемах, где его действительно много, каждая поимка крупного линя — это событие для местных рыболовов.



Рыба эта очень пугливая, да и кормится она строго в определенных местах водоема. Найти такие уловистые точки — большая удача. Но есть в поведении этих зеленых красавцев и слабые стороны. И как только я это понял и научился использовать их в своих интересах, мои уловы сделались более прогнозируемыми. Дело в том, что в поисках корма линя по озеру всегда передвигаются по определенным маршрутам. Если удастся найти эти дороги, то поклевка линя — это лишь дело времени.

НЕ ВСЕГДА И НЕ ВЕЗДЕ

Если вы хотите регулярно ловить крупных линей, не ищите их в небольших мелководных «лужах». Линь достаточно требователен к качеству воды, и недостаток кислорода его сильно угнетает. Намного проще бывает найти линя в речных старицах. И чем больше старица — тем выше шансы на успех. Но лучше всего эта рыба чувствует себя в водоемах карьерного типа, где преобладает твердое дно.

ЗАКОН ДОРОГИ

Как и у любой другой рыбы, у крупных линей есть места, где они отдыхают и где кормятся. Причем периоды их пищевой активности строго регламентированы: полчаса-час до восхода солнца и на самом закате. Исключение составляет только преднерестовый жор. В это время поклевки могут происходить на протяжении всего дня. Даже небольшие по размеру линя также придерживаются этого расписания. Вне этого времени они вряд ли соблазнятся даже самой вкусной прикормкой и наживкой. Как видите, времени на продуктивную рыбалку не так уж и много. А если пытаться рыбачить непосредственно в рыбьей столовой, его остается еще меньше. Вот потому, если знать дороги, по которым они идут в свою столовую, и там забросить снасти, шансы на успех увеличиваются многократно. Более того, многолетние наблюдения за жизнью линей позволяют мне утверждать, что дороги эти не меняются на протяжении всего сезона.

В поисках линевого дорожки меня часто выручает беспроводной эхолот. Установив прибор на максимальную чувствительность, я прохожусь с ним вдоль берега и рассматриваю рельеф дна. Очень хорошо, если мне удается отыскать

на плато островки подводной растительности. На экране они выглядят как бугры или валы. Это тоже очень перспективные точки для поиска золотистых красавцев. Хорошую подсказку может дать и термометр эхолота. До нереста, который у линей бывает во второй половине мая, я предпочитаю поджидать их на мелководных участках дорог, где вода прогревается намного быстрее. А в июле, когда из-за сильно разросшихся водорослей на мели часто бывает кислородное голодание, наиболее перспективные линевого дорожки располагаются на глубине, где вода немного прохладнее.

С ЧЕМ ВЫХОДИТЬ НА ДОРОГУ

Дорога — это всегда движение. Рыба здесь всегда проходная, и пытаться рыбачить в таких местах со стационарными донными снастями не совсем правильно. Тем более что время линевого дорожки всегда ограничено. Намного продуктивнее использовать поплавочную удочку. После спиннинга это самая мобильная снасть. Что это будет: мах, штекер, или матчевая удочка — зависит от личных пристрастий рыболова. Лично мне больше всего нравится ловить линей с матчевой удочкой. Причин тому несколько. Во-первых, линь соперник очень сильный. А учитывая то, что рыбачить всегда приходится в непосредственной близости от зарослей травы,



и после подсечки рыба обязательно старается там спрятаться, у снасти должен быть хороший запас прочности. Чаще всего из воды приходится тащить и трофей, и несколько лишних килограммов растительности. Маховая удочка не всегда справляется с этой задачей.

ОСНАСТКА

В качестве основной лески необходимо брать монофил сечением не менее 0,2 мм. Часто я ставлю и более мощную леску сечением 0,23 мм. Опять же по причине постоянной опасности попадания оснастки в траву, при ловле линя я пользуюсь исключительно поплавками с одной точкой крепления. Такие поплавки проходят траву без особого для себя вреда. Поскольку к излишне тяжелой оснастке линь всегда относится подозрительно, а ловля его чаще всего ведется на глубинах не более полутора метров, поплавками с грузоподъемностью более 3 г я не пользуюсь. Мои любимые модели поплавков изготовлены из прозрачного пластика. Выбор этот не случайный. Матчевый поплавок — вещь достаточно массивная, а глубина, на которой приходится рыбачить, редко превышает 1,5 метра. Прозрачное тело поплавок скрадывает его истинные размеры, и рыба меньше опасается оснастки.

Линь очень ревностно относится к огрузке поплавка и не прощает даже малейших промахов

ченными. Крючок нужен мощный. Чаще всего линь засекается за мягкие ткани пасти, и при вываживании крючок испытывает большие нагрузки. Так что значительный запас прочности здесь просто необходим.

С ЧЕМ ИДТИ К ЛИНЮ

Большую часть жизни линь питается животным кормом, но это совершенно не значит, что к растительным приманкам он совершенно равнодушен. В зависимости от сезона мой список линевого дорожки выглядит так:

- весна, с момента вскрытия водоемов и до зацветания сирени — навозный червь, бутерброд из червя и красного опарыша;
- весна, с момента зацветания сирени и до зацветания калины, когда у линя начинается нерест — пучок красных опарышей, бутерброд из красных и белых опарышей, бутерброд опарыш-навозный червь;
- лето, консервированная кукуруза, гороховая мастырка, тесто из черного хлеба, тесто из манки, иногда бутерброды из вышеперечисленных насадок с опарышем и красным червем. Но это если поблизости нет мелкой красноперки или окуня;
- ранняя осень, опарыш, мотыль и бутерброды из них, тесто из черного хлеба, кукуруза;
- осень, поздняя осень, мотыль, червь и бутерброды из них.

Периоды пищевой активности линя строго регламентированы: полчаса-час до восхода солнца и на самом закате. Исключение составляет только преднерестовый жор.

в ее монтаже. Можно точно вычислить место кормежки рыбы, приготовить для нее вкуснейшую прикормку и насадку, но если оснастка покажется линю слишком грубой, вместо поклевки вы будете созерцать лишь поднимающиеся из воды пузырьки вокруг поплавка. Так происходило со мной много раз. И теперь я готов по нескольку раз за рыбалку перенастраивать огрузку поплавка, лишь бы дожидаться поклевки. Стартовая схема огрузки поплавка на моих линевого дорожки выглядит так: около 80% всего веса грузил располагается непосредственно у поплавка, сантиметрах в 40 ниже крепится промежуточное грузило-стабилизатор, а у самого поводка — подпасок. Вес подпаска не более 0,2 г. Ставишь более тяжелый подпасок, и линь сразу начинает привередничать. Вот из-за таких жестких требований к монтажу оснастки мне очень нравятся поплавки с собственной огрузкой.

Поводок обязательно короткий: 5–7 см, из лески 0,16–0,18 мм. С более длинными поводками 90% линевого дорожек остаются незаме-

ЧЕМ КОРМИТЬ

В рыболовной периодике можно встретить множество рецептов прикормки для линя. Есть и весьма экзотические прикормки: на основе куриных яиц и творога. Я же остановил свой выбор на смеси хорошо пропитанных водой сухарей из черного хлеба и земли. Хлеб не пылит в воде и не привлекает к себе мелочь. Запах его очень нравится линю. А земля придает угощению более натуральный внешний вид. В готовую прикормку обязательно добавляю то, на что сегодня собираюсь рыбачить. Червей обязательно измельчаю ножницами, а опарышей умерщвляю кипятком. Червей нужно измельчать чуть ли не в пасту. Если этого не сделать, может получиться так, что линь переключится на поедание червей из прикормки и совершенно забудет о насадке. Кукурузу, если она добавляется, тоже желательнее слегка порезать.

КАК КОРМИТЬ

Определившись с точкой ловли, я забрасываю в нее 5–7 шаров прикормки размером со среднее яблоко. Чаще всего этого объема оказывается достаточно на все время ловли. Чтобы обезопасить себя на случай схода рыбы или других причин, по которым линя могут напугаться, одновременно я закармливаю несколько перспективных точек и по очереди их облавливаю. Экономить на этом не следует. Линь очень хорошо реагирует на приваду, и в следующий раз неиспользованная точка может очень хорошо сработать.

Дополнительный докорм часто не нужен. Во-первых, он пугает рыбу, а во-вторых, на его использование просто не хватает времени. Крупные линя одиночки, и за рыбалку в одной точке успеваешь увидеть всего одну-две поклевки.

Как видите, все не так уж и сложно. Закон дороги универсален для всех линевого дорожек, и определив пути передвижения линей, поклевки будешь иметь постоянно.



ОТВЕЧАЕТ ЭКСПЕРТ ПО ОХОТНИЧЬЕМУ ОРУЖИЮ



Рубрика «Консультации «РОГ» посвящается различным аспектам, связанным с охотничьим огнестрельным оружием. Здесь читатели могут задавать любые вопросы на интересующие их темы. Присылайте ваши вопросы на адрес редакции: 123995, Москва, Ул. 1905 года, д. 7, стр. 1, ком. 754, «РОГ», либо на электронную почту: koreuko.consalt@mail.ru

Требование к вопросам простое и только одно: точная, полная формулировка. На вопросы читателей отвечает наш консультант Евгений Геннадьевич КОПЕЙКО. Вопросы и ответы нумеруются в порядке возрастания из номера в номер «РОГ», что в дальнейшем позволит быстро найти нужные сведения.



Фото 1

Фото Евгения КОПЕЙКО

Вопрос 131
1. По наследству мне досталось ружье Ronge Mossiers. В Сети про него не нашел информации. Производителю. Производителю, год... Стоящее ли оно? Спасибо, Игорь
2. Помогите, пожалуйста, пусть не идентифицировать, но хотя бы примерно понять, что за ружье досталось. Привезено как трофей из Европы после окончания Великой Отечественной войны. Откуда именно, при каких обстоятельствах найдено, неизвестно. Ружье явно охотничье. Металлические детали украшены изображениями животных (олени, собака). Из маркировок: пятизначный номер, надписи Mainzer Stolp и Prima Fluss Stahl. Также есть маленькие значки — буквы с маленькой звездочкой, корона со скрещенными шпагами, инициалы в овале с короной ELG, символы 16c, заключенные в ромб (калибр?). Есть фото, попрошу добавить. Буду очень благодарна за помощь. Еще хотелось бы, конечно, узнать, какова ценность ружья. Если это возможно, подкорректируйте мой вопрос в части оценки. Спасибо, Мохорева Ирина
3. Помогите разобраться с горизонталкой 20-го калибра. Вроде бельгийка «Ронже сын». В нормальном состоянии, в стволах чуть сыпь. Подскажите, пожалуйста, все, что сможете о данном ружье и о его возможной стоимости. Спасибо, Блащук Лилия
4. Не так давно приобрел бельгийскую горизонталку Fusil Plume с внешними курками, стволы дамаск Бернара, выпуск вторая половина XIX века, фирма «Ронже сын», чоки 0,1 и 0,7, длина стволов 700 мм, вес 2,7 кг, материал ложи тигровый орех, не реставрировалось, все родное, хотя в замки не лазил, все рабочее. Перелопатил массу литературы и Интернет — почти нет информации о Ронже. Очень хочется услышать вашу оценку! Имеет ли данное ружье антикварную, коллекционную ценность? И в каких суммах?

Олег Викторович ПОПОВ

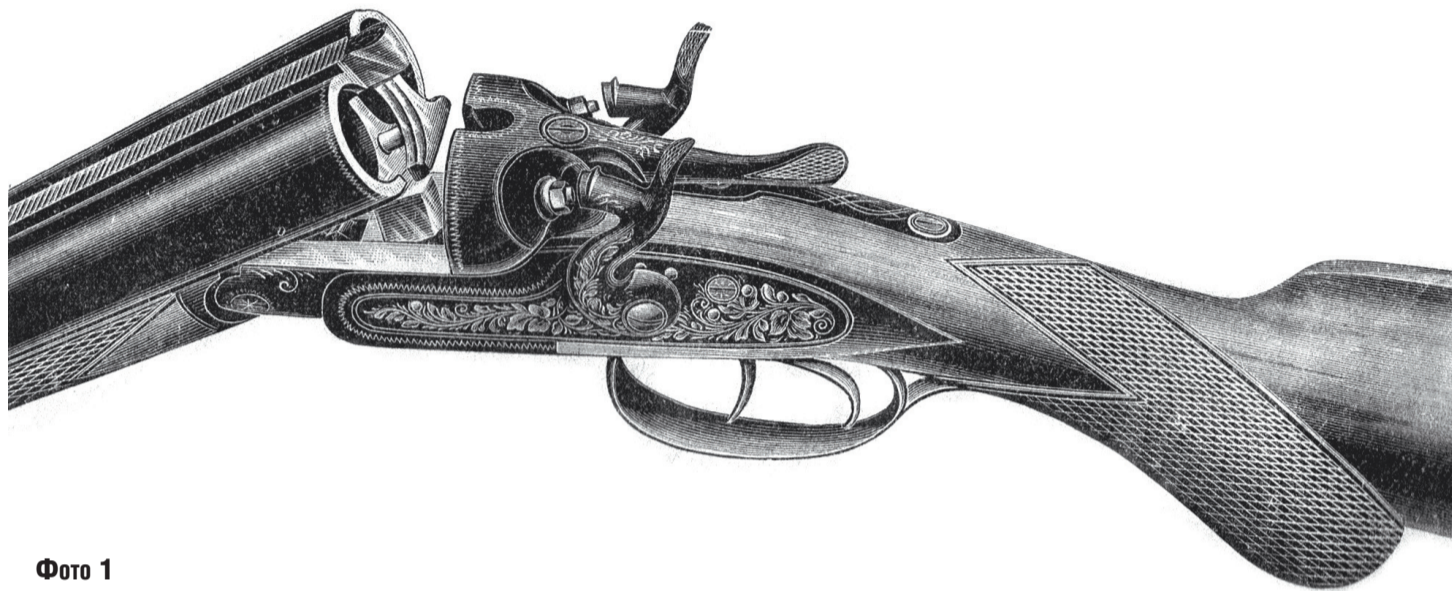
ОХОТНИЧЬИ РУЖЬЯ ФИРМЫ J.V. RONGE FILS ИЗ ЛЬЕЖА. ЧАСТЬ 1. ФИРМА, МОДЕЛИ

Внимание наших охотников к ружьям когда-то известной бельгийской фирмы Jean Baptiste Rongé Fils из Льежа вполне оправданно. Первое фирменное длинноствольное оружие на территории Российской империи появилось еще в последней четверти XIX столетия, ввозилось к нам оно и в начале XX века, так что немало экземпляров сохранилось у охотников до настоящего времени, о чем говорят письма, поступившие мне в разное время. В Королевстве Бельгии

один из государственных языков французский, в Льеже он преобладающий, так и название этой фирмы французское, что в переводе означает «Жан Батист Ронже, сын». Однако иногда встречается неверная трактовка названия, так что в письмах название пришлось исправить, чтобы исключить ошибки в дальнейшем.

Старинная фирма Jean Baptiste Rongé Fils, далее по тексту — Rongé в названиях моделей, по праву входит в число старейших оружейных компаний Льежа, оружейного центра Королевства Бельгии. Время ее работы пришлось на три столетия: XVIII, XIX и XX, сам Jean Baptiste Rongé открыл ее еще в 1789 году. На первых порах название фирмы включало только фамилию и имя основателя, как и других аналогичных предприятий. Позже она перешла к его сыну и в название ввели «Fils», что означало владение фирмой наследником. Название сохраняли вплоть до закрытия в XX веке. В период расцвета к XX столетию фирма представляла собой акционерное общество и полностью называлась Manufacture d'Armes Rongé Jean Baptiste Fils, S.A. (Производство оружия Жан Батист Ронже, сын, АО). Нередко применяется несколько сокращенное название — J.V. Rongé Fils, так оно указывается на прицельных планках блоков стволов, чем и воспользуюсь далее.

Развитие фирмы как полноценного оружейного предприятия связано с образованием в 1830 году самостоятельного государства Королевство Бельгии и совпало с формированием национальной промышленности, в том числе оружейной. Подробный перечень льежских оружейников, впервые составленный в 1832 году, содержал сведения и о фирме с названием J.V. Rongé Fils. В национальном производстве охотничьих ружей она проявила себя еще во второй половине XIX века, выпуская массовые модели доступной и средней категории. Типичная для рубежа XIX–XX веков курковка Rongé с блоком стальных стволов представлена на фото 1. Фирма предлагала не только охотничьи модели, но и другие виды ручного огнестрельного оружия и за много лет внесла немалый вклад в совершенствование ряда узлов казнозарядных двустволок. Есть и патенты, так, в 1926 году для внутрикурковой горизонталки запатентована оригинальная конструкция механизма необычной кинематики.

Перемены на мировом рынке охотничьего оружия в первой четверти XX века затронули и фирму J.V. Rongé Fils, в 1929 году она объединилась с другой бельгийской фирмой и самостоятельно охотничье оружие уже не выпускала. Так возникла акционерная компания ARMAF s.a., известная в XX столетии, в ее каталогах долго указывались обе фирмы-основатели.

Последний период самостоятельной работы фирмы J.V. Rongé Fils подтверждает маркировка на ее ружьях даты испытаний в соответствии с бельгийским законодательством. Из достоверно идентифицированных образцов на нашем рынке назову горизонталку Rongé калибра 20/65 1928 года, о ней — далее. Ее происхождение раскрывает фирменная надпись на стволах, а год — клеймо зашифрованной даты.

Распознается охотничье оружие Rongé также по торговой марке с аббревиатурой «J V R», которую проставляли на стволах и колодке.

Ружье Ronge Mossiers Королевства Бельгии, где один из государственных языков французский, в переводе означает «Жан Батист Ронже, сын».

Вид торговой марки менялся время от времени, что следует учитывать при осмотре ружей. На охотничьих образцах с конца XIX века торговая марка представляет собой клеймо в виде компактно выполненной аббревиатуры вместе с короной и скрещенным холодным оружием, показанное на фрагменте фото 2. Нередко ружья Rongé заказывали другие предприятия для продажи от своего имени, на стволах можно увидеть их названия, например «Joseph Kleischuster» из Граца, «Paul Mossiers» из Бреслау или «Meinzer» из Штольпа. Происхождение выявляют бельгийские испытательные клейма и проставленная в необходимых местах фирменная торговая марка.

Охотничье оружие Rongé представлено практически всеми известными в последней четверти XIX — первой четверти XX века моде-

лями от обычных дульнозарядных шомполок и тривиальных внешнекурковых двустволок до тройников, преимущественно средней и доступной категории. В давние времена рынок нашей страны в немалой степени сформировали разнообразные ружья Королевства Бельгии, причем охотничьим и садовым моделям Rongé в этом процессе досталась вполне определенная роль. Назову хотя бы некоторые торговые компании, которые в разное время занимались ввозом фирменного оружия в Российскую империю. Например, в Москве «Специальный оружейный магазин А.В. Тарнопольского», «Оружейный магазин Р.Р. Роггена», «Оружейный магазин А.А. Биткова», «Торговый дом Я. Зимина вдова и С. Никифоров». Кстати, именно компания А.А. Биткова предоставляла охотникам наибольшую информацию, публикуя и «Прейс-Куранты», и «Расценки», как их тогда официально именовали. И сейчас на нашем вторичном рынке встречаются охотничьи двустволки с надписью «J.V. Rongé Fils», внешнекурковые и внутрикурковые.

Широкое распространение охотничьим курковкам Rongé обеспечивала цена в пределах стоимости аналогичных моделей других бельгийских производителей. Цену предлагаемых в Российской империи в начале 1900-х годов фирменных курковок в немалой степени определяла марка ствольной стали, дамасской или литой. Так, стоимость хорошо декорированных гравировкой курковок достигала 150 рублей, обычные ружья предлагались за 45–60 рублей, а более простые за 30 рублей и совсем гладкие за 26 рублей. Сравнительно доступная цена привела к тому, что курковками Rongé владели многие охотники разного достатка.

Массовые охотничьи двуствольные курковки Rongé разных калибров, чаще 12-го или 16-го, оснащены тройным, как правило, запирающим блоком стволов в колодке. Причем верхнее запирающее представляло собой поперечный болт, как правило, круглый системы «Greener», иногда квадратный системы «Scott», а на более простых образцах «кукольную головку». Ударные механизмы самых распространенных конструкций, в том числе подкладные на боковых пластинах или врезанные «в шейку». На фирменные курковки, типовые для бельгийского производства, устанавливали блоки стволов длиной до 760 мм из литой или дамасской стали. Современным охотникам важно, что гладкостволки Rongé выпускались с патронниками длиной

и 65 мм, и 70 мм, что указывалась на стволах, так что ошибка исключена.

Стволы курковок Rongé изготавливали из литой стали распространенных сортов, а также дамасской стали разных марок, например «Damas Bernard Fin» (Прекрасный дамаск Бернара) или «Damas Boston Fin» (Прекрасный дамаск Бостон). Назову и другие марки дамасской стали, которыми пользовалась фирма, в частности «Imperial» (Имперский), «Stolle» (Кроль), «Chainette» (Цепочный) или «Rubans» (Ленточный). Но это не прерогатива фирмы, на самом деле дамасскую сталь этих марок применяли все оружейники Льежа. Но весьма важно отметить, что фирма зарегистрировала и собственную марку дамасской стали под названием «Damas Rongé Bréveté», и охотничье ружье с такими стволами стоило дорожке.



Фото 2

Фото Ирины МОХОРОВОЙ

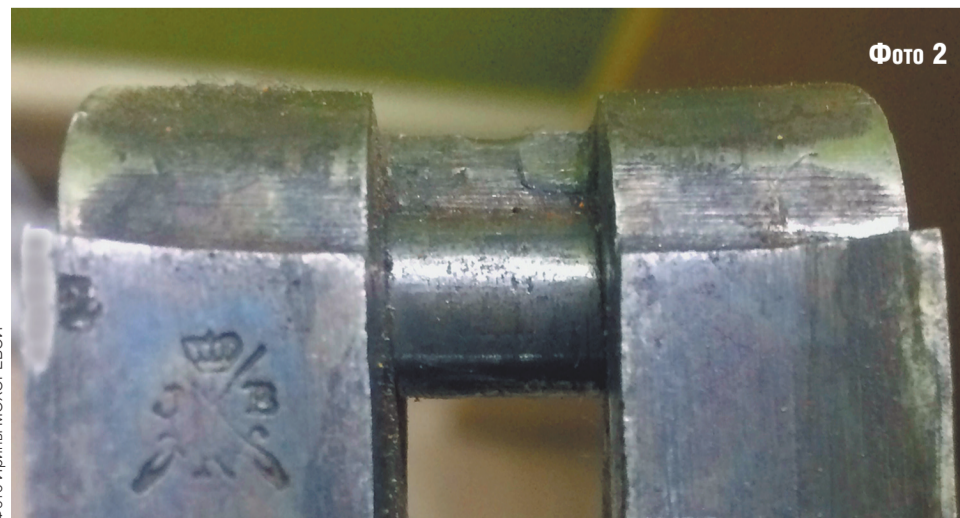

Д.С. ШАПОВАЛОВ, канд. техн. наук, Ю.Н. ГОРЕГЛЯД, эксперт САСТ, эксперт 1-й категории РГОО БООР, г. Витебск, Р. Беларусь

О ДАЛЬНОСТИ ПРИЧУИВАНИЯ ЛЕГАВЫХ



Статья вторая

Фото Геннадия ГАЛЫПЕРИНА

В предыдущем номере «РОГ», № 13–14, мы разобрали особенности распространения запахов дичи в зависимости от силы ветра, особенностей местности и других причин. Какие выводы из сказанного можно сделать?

Принцип измерения чутья легавой через замеры дальности причувывания собакой птицы оказался ошибкой Р.Ф. Гернгросса и его последователей. Этому заблуждению без малого сто лет. На первый взгляд вроде все просто: чем дальше легавая причувывает дичь, тем лучше у нее острота обоняния. Но... Изучение физики процесса диффузии и переноса запаховых частиц в воздухе показывает совершенно другую картину.

Концентрации и распределение запахового вещества в пространстве очень сильно зависят от внешних причин: от погоды и от рельефа местности. В зависимости от скорости ветра и наличия препятствий течение запаховых частиц может быть ламинарным либо турбулентным. При ламинарном течении поток запахового вещества будет представлять собой тонкие нити, которые простираются с малыми изменениями на большие расстояния. Примеры тому мы наблюдаем в природе, когда в процессе опыта самцы бабочек тутового шелкопряда, увезенные за 3–5 километров, в 75–90% случаев возвращались к самке. Не суперобоняние им в этом помогло, а внешние условия, когда вечером при небольшом ветре ламинарные нити запаха простираются очень далеко. Мы ведь тоже вечером начинаем чувствовать издали запах фиалок, алиссума, лилий и т.д.

Другой пример — это то, как самцы белого медведя находят по запаху самок на бескрайних просторах севера.

Приведенные примеры свидетельствуют об очень тонком обонянии животных, которые, по некоторым данным, могут почувствовать буквально несколько молекул вещества в одном литре объема. Так, многие владельцы собак встречались с феноменом «поле пахнет», когда их собака перед пуском в поле начинает жадно вдыхать воздух, инстинктивно задирая голову или даже вставая на задние лапы, чтобы уловить тонкие признаки наличия дичи.

Вопрос: когда собака начинает чувствовать запах птицы и когда она становится на стойку? Старая теория утверждает, что существуют пороговые концентрации: первая — когда собака, причуяв птицу, изменяет поведение (переходит на потяжку), а при достижении второй пороговой концентрации становится в стойку. Сильное возбуждение в одних участках мозга вызывает торможение в других, отвечающих за моторику. При этом считается, что концентрации запахового вещества почти всегда одинаковы на одинаковых расстояниях от птицы. А более чутьистой считается та собака, которая на большом расстоянии причувывает птицу. Но!!! На практике мы наблюдаем, что одна и та же собака причувывает птиц на разном рас-

стоянии в течение одного выступления. И все легашатники видели у своих собак и короткие, и супердальние работы. К тому же, если дать собаке с руки понюхать птицу, она не впадает в оцепенение, никакого торможения моторики не происходит.

Результаты моделирования процессов диффузии при наличии ветра, приведенные в этой статье, показывают, что концентрации запаха на определенных дистанциях зависят не столько от расстояний, сколько от других внешних факторов: скорости ветра, рельефа местности, степени турбулентности потока или его ламинарности, давления, влажности, температуры и их градиентов. Причем концентрации, в зависимости от внешних факторов, могут изменяться в десятки и даже сотни раз на одних и тех же дистанциях. Также большое влияние оказывает однородность ландшафта. Над водной поверхностью запахи меньше перемешиваются с воздухом, и будут более дальние прихватки. Неоднородности ландшафта усиливают турбулентность: достаточно любой кочки или впадинки в 10 см, и при ветре даже 1 м/с за ними уже образуются завихрения. На турбулентность оказывают влияние скорость ветра, наличие даже мельчайших заслонов (кочка, куртинка травы, куст) и неровности рельефа местности (впадина, ямка, колея трактора).

С учетом размерности коэффициента диффузии 10–5 – 10–6 кв. м/с получим тонкие линии (нити) запаха. При ламинарном течении они простираются с небольшими изменениями на огромные расстояния. Отсюда сверхдальние причувывания, известные нам из мира природы. При турбулентности эти нити запаха хаотично перемешиваются с воздухом, и здесь двух одинаковых условий не существует. Свой вклад в турбулентность потока вносят любые заслоны. Говорить о зависимости концентраций пахучего вещества на определенных дистанциях от самих расстояний не представляется возможным, распределения случайны.

Рассмотрим еще один фактор, сильно влияющий на дальность причувывания, это солнечная или пасмурная погода. Под действием солнечных лучей при ясной погоде разогревается поверхность земли, а от нее в свою очередь — приповерхностный слой воздуха. Разогретый воздух поднимается вверх, скорость термических (вертикальных) потоков воздуха в Средней полосе в солнечный полдень, по данным планеристов, колеблется от 2 до 7 м/с. Сложив векторы скорости ветра и термика согласно правилу сложения векторов, получим результирующий вектор распространения запахового потока под углом к горизонту.

Чем больше термик и меньше ветер, тем под большим углом запах уходит вверх, следовательно, все работы собак будут коротки-

ми. И, наоборот, в пасмурную погоду термик меньше, запах под меньшим углом поднимается ввысь, и работы дальние. Еще длиннее работы собак будут при инверсии, когда запах стелется по земле.

Но разве это нормально — ранжировать собак по дальности причувывания — читать по погоде? Тем более что распределение концентраций запаха на определенных дистанциях случайно, как случайна турбулентность и причины, ее вызывающие.

Ни у кого не вызывает сомнения, что для легавой собаки архиважным качеством является чутье. Легавая с хорошим чутьем не пропускает и не распугивает птиц, отличает сидки и следы от самих птиц и всех найденных птиц указывает стойкой.

Эффективность работы легавой — вот главный и основной охотничий критерий чутья собаки. Что же с дальностью причувывания? Стоит ли полностью отказаться от ее измерения? Нет! Дальность причувывания нужно учитывать, но только как косвенный признак хорошего чутья и хороших аналитических способностей собаки, ее умения пользоваться верхними течениями воздуха и высоко нести голову. Пусть собака, показавшая дальнюю работу, получит дополнительные несколько баллов в общую расценку, но ранжировать собак по дальности причувывания как случайному фактору недопустимо! Дальность причувывания не является определяющим фактором и тем более лимитирующим признаком чутья. Лимит с первой графы правил по степени диплома снять! Перемещенная птица теряет свой ореол «святости».

Возникает вопрос: как оценивать легавую? Ответ: по ее эффективности, по рациональному, породному поиску, по твердой стойке, по соответствию стиля собаки ее породному предназначению, по способности легко обучаться и запоминать науку натаски.

Эти графы правил должны быть лимитируемы; несоответствие собаки этим пунктам должно повлечь за собой безусловное снятие собаки с испытаний.

Говоря юридическим языком, дело подлежит пересмотру по вновь открывшимся обстоятельствам. Так и Правила испытаний охотничьих качеств собак легавых пород по болотной и полевой дичи подлежат ревизии с целью устранения существующих недостатков и противоречий.

1. Антинаучное понятие «дальность чутья» убрать и заменить словами «дальность причувывания». Лимитирование по проходным баллам для дальности причувывания дипломов I, II, III степени снять как необоснованное и противоречащее научным данным.

2. Графа «верность чутья» должна быть существенно переработана. Вариант: для получения диплома I степени легавая собака должна показать поиск и стиль, приближенные к стандарту породы, при этом не допустив ни одной грубой ошибки (ни вспугивания, ни пропуска птицы, ни пустой стойки, ни недоработки, ни следовой работы).

Мелкие погрешности — -1-2 балла.
Вспугивание птицы — -3 балла.
Повторное — снятие.
Пропуск птицы — -3 балла.
Повторное — снятие.
Пустая стойка с посылом — -3 балла.
Две пустые стойки — -4 балла.
Три пустые стойки — снятие.
Две грубые ошибки в любом сочетании (кроме пустых стоек) — снятие.

3. Манера причувывания:
островные — верхняя — 5,
континентальные — верхняя с кратковременным обнюхиванием следов и сидок — 5,
островные — верхняя с кратковременным обнюхиванием следов и сидок — 4,
континентальные — преимущественно верхняя, но с обнюхиванием следов и сидок — 4,
островные — преимущественное обнюхивание следов и сидок — снятие,
континентальные — преимущественное обнюхивание следов и сидок — снятие.

Манера причувывания, проходные баллы: 5 — Д1. 4 — Д2, Д3. 3 — снятие.

4. Скорость поиска (породно), проходные баллы: 10-9 — Д1, 8 — Д2, 7 — Д3, 6 и меньше — снятие.

5. Манера поиска: целесообразный поиск в соответствии с породным предназначением и рабочим стандартом, ширина: для островных — без ограничений, для континентальных — оптимально до 100–120 м крыло на открытых местах.

При ширине поиска менее 20 м крыло на открытых местах — снятие.

Отсутствие цели поиска — снятие.

6. Отсутствие потяжки, если собака с ходу точно указала птицу, не снижает ее оценки.

7. Стойка, проходные баллы: 5 — Д1, Д2, 4 — Д3, 3 — без диплома.

8. Подводка: высшим баллом оценивается легкая подводка, по первой команде ведущего, быстрая или плавная у ноги (по обстоятельствам). Быстрая и плавная подводки равноценны.

9,10,11. Стиль, проходные баллы:
14–15 (минимум 5–5–4) — Д1, 13 (минимум 4–5–4) — Д2, 12 (минимум 4–4–4) — Д3, получение в стилевых оценки 3 оставляет собаку без диплома.

12,13. Постановка и послушание, минимальные проходные баллы:

легавые до трех лет — 6-6 — Д2, Д3, 7-7 — Д1, легавые старше трех лет — 6-6 — Д3, 7-7 — Д1, Д2.

14. Общий балл, минимальные проходные баллы:

70 — Д3, 75 — Д2, 80 — Д1.
При пуске легавой в поиск ей предоставляется одна льготная минута, в течение которой ее ошибки будут прощены (кроме гоньбы), а положительные работы засчитаны. Также при смене поля льготным является один проход собаки влево-вправо.

П. 15 Правил изменить.
Для выявления рабочих качеств легавой собаке предоставляется не менее двух работ по птице. Требование перемещенной птицы убрать.

П. 17 изменить и дополнить:
б) при ходе шагом или на потяжках, или не демонстрирующая породного поиска, или за отсутствие цели поиска в течение 5 минут;
к) собака снимается с испытаний, если она лает в поиске;

л) при преимущественно следовой манере причувывания.
Понятие НПЧ (непроявление чутья) определяется по двум грубым ошибкам.

Если кто-то подумал, что, убрав лимит с дальности причувывания, мы облегчили правила и увеличили вероятность появления дипломов Д1 и Д2, то они ошибаются. На самом деле правила серьезно ужесточены за счет более высоких требований к верности чутья, манере причувывания, породному поиску, стойке, стилю, дрессировке и общему баллу.

Высокая эффективность легавой в соответствии с рабочим стандартом породы — вот ключ к успеху. В дальнейшем предполагается продолжить исследование, расширив его изучением влияния «термиков» и «бегущей дичи».



Фото Геннадия ГАЛЫПЕРИНА



Владимир КУЗНЕЦОВ, фото автора

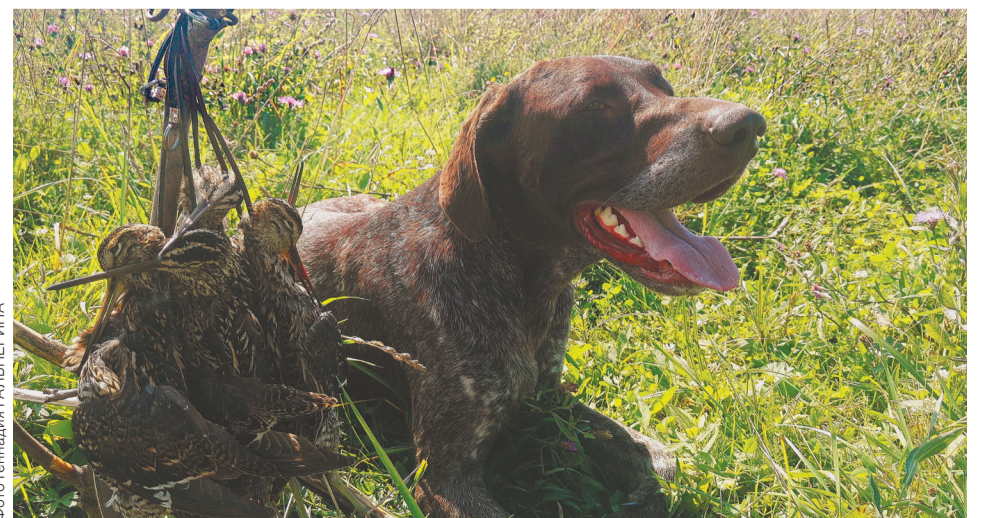

НА ПЕНСИЮ

Он шел своим «фирменным» ходом: галопировал мощно, ровно и вместе с тем стремительно и целеустремленно. С высоко поднятой головой, «сканируя» открывающееся пространство осеннего поля, уже подготовившегося к зиме, но неожиданно замеревшего. Слово человек, вспомнивший о чем-то важном, но остановившийся, силясь вспомнить подробности этого важного... Природа задумалась...

Порывистый ветер несколько не мешал, лишь ускорял процесс поиска притаившейся и, вероятно, тоже ошарашенной птицы, собравшейся на жировку перед отлетом, да передумавшей. Дик работал красиво, самозабвенно, можно сказать «картинно», как в молодые годы...

«Работал, «как в молодые годы». Ты, хозяин, видно, что-то напутал. Я всегда работаю по-максимуму, и в молодые годы, и сейчас. Подумаешь, что уже за десяток лет. Тут совсем недавно, на соревнованиях в Каданке (есть такое любимое мной место: там много полей, собак, людей, одно большое человеческое гнездо со множеством старинных запахов — хозяева мои очень это место любят), вот одна очень уважаемая эксперт обратилась ко мне: «Ты, — говорит, — Дик, просто балбес. Тебе сколько лет? А работаешь, как молодой. Жара, сушь. Птицы мало. Силы поберег бы, так нет же — алюр три креста...» Это она на меня не злилась, это комплимент, как говорят люди, такой.

Ну я, конечно, птицу нашел. Правда, сбежала она, пока хозяин ко мне подходил. Трудно ему, наверное, было. Жарко. Долго шел. Ну я-то чутьем понял, куда это перепел переместился. Что, думаю, мучиться хозяину и комиссии — найду еще раз. И поймаю. Пусть не бегают, поберегут себя. Так и сделал.

Нашел, поднял. Правда, шустрая оказалась птица, извернулась и улетела. Ну ничего, в следующий раз не уйдешь. Только вот хозяин что-то расстроился. Ну что поделаешь, если птица летает низко, а я прыгаю высоко! Ловил и приносил, хотя не надо, наверное, было.

Как в молодые годы... Сказать по правде, не люблю я их вспоминать. Есть такая игрушка

у людей — калейдоскоп. Там, говорят, из стекляшек складываются разные узоры: поворачиваешь — новый, один другого краше.

А у меня молодость — узоры складывались из новых людей, домов, полей, автомобилей... Не успеваешь привыкать к одним, как тут же не успеваешь привыкать к другим... И когда меня посадили в длинный поезд и вместе с очередной хозяйкой повезли в пахнущий дымом большой город (Москва называется), я сразу и не понял, что это конец скитаниям. Прежняя хозяйка была хорошая, добрая, еще и сестра моя была рядом. А тут дым, гарь, грохот, какой-то мужик привозит в квартиру, где живет старый больной шотландский сеттер, который меня в упор не замечает. Да к тому же новый хозяин с утра уходил куда-то (на работу, говорил), а возвращался поздно вечером. Уставший. Осунувшийся. Пахнущий больницей — я этот запах невзлюбил с детства. Быстро брал нас двоих на поводок и выводил на улицу. Потом приходили домой, и он долго ругался, убирая мои протест к этой жизни: подушки, разгрызенные в перо — три, куртка кожаная в лохмотья — две, сапоги женские (интересно, чьи?) в галоши — две пары, книги, газеты, журналы в конфетти — много... Ну а чем мне заниматься, когда никого нет: место новое, «сосед» весь день спит. Вот я и самовыражался. Гордон или нет в конце концов...

Потом хозяин нас кормил. Садился на диван, брал телефон и с кем-то долго беседовал. «Старик» в это время ложился к нему в ноги, всем своим видом показывая, что это место занято и занято основательно и по праву.

Так продолжалось долго, многие месяцы. Я рос, тихо размышляя над тем, куда и зачем попал. Будет ли опять передо мной открываться

ширь полей, бить в нос запах трав и полевой дичи. И бег, мой классический бег, мощный и сильный, увидят ли его вновь?

Старый гордон осуждающе и как-то равнодушно смотрел на мое существование. Я думал, что просто завидовал молодости, а на самом деле он был очень болен.

И вдруг все изменилось... В доме появилась женщина. Правда, от нее тоже пахло больницей, но чем-то очень походила на прежнюю хозяйку — ласкала, кормила, а главное, всегда была дома, с нами.

Ну что ж, думаю, жизнь-то налаживается. Может, и поля вернуться? Слабая надежда, но вдруг?!

И они вернулись, да как!

Сначала бесконечные просторы полей Каданка (я уже говорил о них). Свобода, воля, простор, птицы...

Только вот начали меня опять ограничивать (натаскивать, как они это называли). И ладно, хозяин с хозяйкой. Так нет — другие люди что-то от меня хотели. И так это достало, что начал я от них уходить вдаль и там, для себя, работать. Да, работать. Я знал, как пахнет птица, как ее найти. Как показать, где она сидит. А уж если поднимал, только по команде. И конечно, поймать ее надо. Ну вот тут-то все неоднозначно. Не всегда ловил, а по шее получал всегда. Надоело это. Решил — найду, дальше сами разбирайтесь — с места не сойду. Так и простоял осень и следующую весну.



Потом, правда, хозяин понял, что мне нужно, отогнав всех от меня и моей работы. Договорились мы с ним. Нашли общий язык. Так вот и живем-дружим. Уже десять лет... И с хозяйкой тоже работаю. А что? Она тоже человек — меня любит... Эх, вот если бы ни эта утка!..»

Он шел своим фирменным галопом. Шел и не думал о том, что его ход, чутье, поиск — все это передалось детям, а значит, не потерялось, не исчезло и жизнь прожита не зря. А пенсия? Она у собак условное понятие, особенно у Дика. «Балбес ты пес!» — сказала опытная женщина. Да, пусть так и будет. Он будет работать так же самозабвенно, чтобы доставлять радость всем тем, кто любит этот образ жизни. Кто понимает и принимает его. Долгих лет тебе, шотландский сеттер Дик! О тебе и за тебя говорят награды, заработанные в полях и на выставках. Помнят эксперты, судившие тебя, помнят друзья (и не забывают недруги — и такие есть). А значит, бежишь ты по жизни правильно. Долгих тебе лет...

КОЛОНКА ЛЕГАШАТНИКА

РЕЦЕПТЫ ОТ ЛЕГАШАТНИЦЫ



Охота открыта, и на тороках дичь. Плох тот охотник, что не уважает добытую птицу, раздаст или выбрасывает трофей. Да и не охотник он вовсе. Так, «стрелок»...

У меня в семье заведено готовить то, что мы добываем на охотах. Лучше всего сразу, не откладывая. Я не большой поклонник выдерживать трофеи три дня в прохладном месте, тем более «красная дичь» удивительно нежная и не имеет постороннего привкуса и запаха.

Дупеля, бекасы, гаршнепы, вальдшнеп, коростель, перепел, молодая куропатка и рябчик ощипываются, потрошатся и отправляются на сковородку с шипящим сливочным маслом с чесноком и солью. На гарнир — картошечка и легкий салат с лимонной заправкой.

Здорово, когда есть русская печь и несколько жирнющих коростелей. В котелок кидаем молодую картошку, добавляем пару кружек воды, веточку укропа, соль и сверху, взрезав нежную кожицу, выкладываем коростелей так, чтобы в процессе готовки жир стекал и пропитывал картофель. Затем все в печь и ждем, глотая слюнки.

Перепел, на мой взгляд, суховат и даже пресноват. Я отделяю грудку и ножки, с каждой птицы получается четыре порционных куска; каждый заворачиваю в тонкий слой бекона, кладу на противень, чередуя с очищенными потрошками кабачком и бататом, поплотнее, все нужно поперчить, посолить и — в разогретую духовку, 180 градусов и 40 минут.

Из спинок варю бульон. Вкуснее и нежнее которого не бывает.

Конечно, бывают восхитительные толстые перепела, у которых под тонкой шкуркой такой заметный, не побоюсь написать, слой сала. Запекать таких в духовке, печи или на жарить на сковороде не так уж и важно. Главное, во время подготовки не повредить шкуру, чтобы весь жирок не вытек, а, наоборот, впитался в мясо. Если выбрали духовку, смажьте, как пирожки, яйцом для придания блеска и корочки.

Молодая куропатка тоже не имеет достаточно собственного жира. И бекон не спасет ее нехуденькие ножки. Поэтому шпигую салом, чесноком и обкладываю укропом.



Фото Антона ЖУРАВКОВА

Должна признаться, что теперь ощипываю только куликов, жирных перепелов и коростелей, со всех же остальных снимаю шкуру, как чулок. Потроха стараюсь сохранить все, при жарке кидаю в последний момент, они готовятся мгновенно.

И на закуску самый желанный для легашатника трофей — дупель. Уверена, осенний вальдшнеп ничуть не уступит.

Итак, рецепт — дупель с красной смородиной (рецепт авторский).

Можно любую кислую, но без горчинки или собственного яркого вкуса ягоду. Мне же попался куст красной смородины. Добыть дупелей (для этого завести, вырастить, воспитать и натаскать легавую, найти охотника или самому научиться).

Ощипать, выпотрошить, опалить. На костер — сковороду, и кинуть в нее, не жалея, сливочное масло, раздавить чеснок.

Как зашкворчит, выкладываем дичь и высыпаем смородину. Солим. Обжариваем 5–7 минут, переворачивая с боку на бок.

Выкладываем на блюдо дупелей, смородину и чеснок, не забываем, что можно еще чуть посолить, и быстро начинаем есть, пока все домочадцы не сбежали.

Елена ФЕДУЛОВА





Олег КРЫМЦЕВ

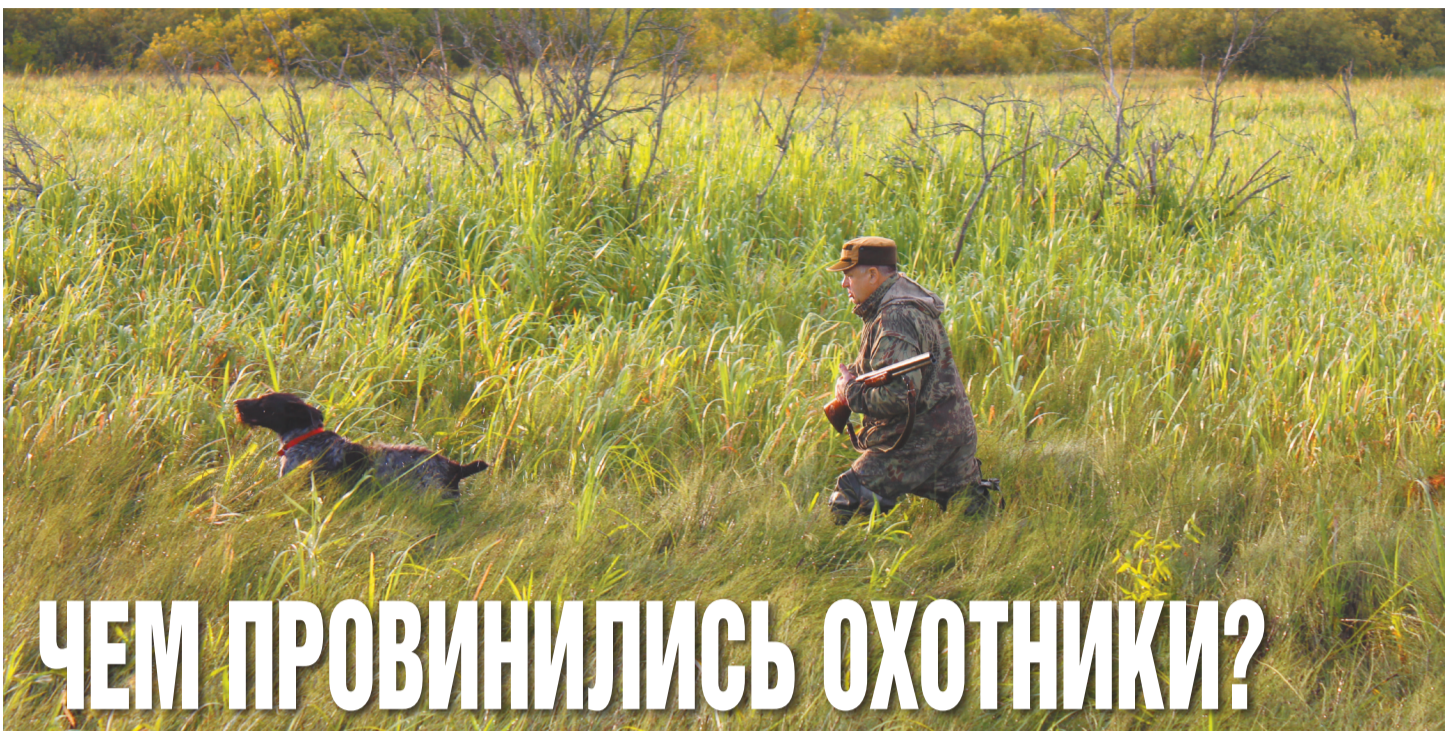

ЧЕМ ПРОВИННИЛИСЬ ОХОТНИКИ?

Хочу затронуть довольно щекотливый вопрос, который наверняка волнует очень многих охотников — почему злополучное разрешение на охотничье оружие, особенно для тех его держателей, кому больше 70 лет, действует только в течение пяти лет? Вот возьмем, к примеру, паспорт. Он меняется только в 20 и в 45 лет. Все признают, что человек меняется и ему требуется смена его основного идентификационного документа. Что же происходит с человеком за пять лет, с его психикой?

Почему требуется менять разрешение на владение оружием? Какие разумные основания? Да никаких, ничего не происходит, кроме его взросления. Если говорить об опасности оружия, то гораздо больше гибнет людей во время семейных ссор от домашней утвари, чем от оружия. Порядок приобретения оружия за рубежом подтверждает, что не оно является главным источником гибели многих людей. Даже американское право на приобретение боевого оружия показывает, что оно весьма редко, гораздо меньше, чем в России, используется против человека и потери от него самые меньшие. Приходится владельцам охотничьего ружья каждые пять лет «подкармливать» врача-невролога, психиатра и т.д., которые проверяют нас весьма формально при выдаче необходимой для органов контроля справки о том, что с нашим организмом все в порядке. А если нельзя полностью отменить эти разрешения, то хотя бы увеличьте срок их действия по крайней мере до 10 лет. Это позволит также сократить количество лиц, занимающихся выдачей соответствующих разрешений

и общее количество самой гвардии. К тому же, если еще освободить ее от контроля за состоянием охотничьего оружия, принося его в органы, то экономия будет еще больше.

Можно подумать, что охотнику безразлично, что его оружие не в строю. Поэтому необходимость принесения ружей в органы регистрации оружия не очень убедительна. Да он сам много раз проверит состояние ружей и, если необходимо, отремонтирует их. Что изменилось с той поры, как оружие начали проверять в разрешительной системе? Да ничего, кроме мороки, и для того, кого проверяют и для самого проверяющего. К тому же, приходится ружья прятать от кого-то в сейфы. А если бы, как прежде, оно висело на стене, то охотник более регулярно тренировался бы в быстрой наводке оружия на цель. Это можно делать минимум за какое-то время перед охотой. Тем самым уменьшился бы количество раненых зверей и птиц и последующей смерти их в условиях дикой природы. Вот для патронов можно оставить необходимость хранения их и всех боеприпасов в сейфах. Это не позволит детям случайно воспользоваться

ими. А упомянутая тренировка поможет увеличивающемуся сейчас методу стрельбы по зверю с открытыми обеими глазами. Если человек — псих, то ему вообще и сразу нельзя доверять оружие и предупредить родственников о нем, отправив самого лечиться в нужном учреждении. А здоровый человек не «свихнется», и нечего его контролировать на каждом шагу. К тому же, если в семье нет маленьких детей или они выросли и живут

У меня в прошлом году был случай в Вологодской области, когда я, выставив чучела гусей, при охоте на них весной подвергся проверке оружия со стороны росгвардейцев. Все бы ничего, но они подошли ко мне, не прячась за кустами, а напрямую через поле, вслугивая пролетавшие гусиные стаи. Долго потом они возились, разбирая мое ружье и проверяя соответствие номера на нем разрешению, будто кто-то возьмет чужое ружье, а я не мог выстрелить по пролетавшим низко гусям во время этой проверки. Нужно все-таки думать, когда выбираешь время для проверки оружия. Про себя я их послал ко всем чертям, так как не мог стрелять в стаю птиц. Ушли они также через поле, правда, издевательски пожелав мне удачной охоты, но также напрямую.

Так что остается вопрос, почему власть столь не доверяет нам, ведь все было раньше прекрасно, пока не вмешалась Росгвардия с рядом ужесточений правил обращения и хранения охотничьего оружия. Надо бы их смягчать, а не ужесточать. И больше появится доверия к органам надзора да и вообще ко власти. А пока пусть Росгвардия проанализирует, сколько человек лишилось охотничьего оружия из-за того, что их медицинские показатели со временем, кратным пяти годам, также ухудшились. А ведь президент России в своем обращении от 8 апреля с.г. призвал к изменению сроков ряда действующих документов.

Наконец, много говорят о том, что ружья стали приобретать люди, совершенно не знающие биологии животного мира, на кого можно охотиться, на кого нельзя, так как не различают виды диких животных, да и не пытаются вникать в эти вопросы. Отсюда немало слу-

Остается вопрос, почему власть столь не доверяет охотникам, ведь все было раньше прекрасно, пока не вмешалась Росгвардия с рядом ужесточений по правилам обращения и хранения оружия.

в другом месте? Боеприпасы охотника в любом случае надежно хранятся в железном сейфе. Что тогда может угрожать чужой жизни? А как с правом самообороны в случае проникновения в жилище злоумышленника? Чем тогда угрожает висящее на стене ружье? Им можно быстро воспользоваться для пресечения преступного замысла в отношении тебя или родственников, живущих с тобой.

Пусть Росгвардия больше занимается своими прямыми обязанностями, и незачем ее нагружать еще контролем за нами. А вообще стоило бы обучить контролеров оружия, что они находятся на охоте, если проверяют оружие именно там, и пусть сами соблюдают правила.

чаем бесплатного приобретения без всяких экзаменов охотничьих билетов. А если бы эти кандидаты состояли членами охотничьего коллектива, дающего право на выдачу тебе охотничьего документа, применение ружья, то они хотя бы выучили охотничий минимум для сдачи экзамена опытным охотникам — членом его коллектива.

Не стоит все хорошее, что относится к советской эпохе, бездумно выбрасывать. Тем более что коллективы обществ охотников только способствовали обучению новичков и воспитанию у них честного отношения к выполнению своих обязанностей. Старшие всегда готовы были подсказать неумехе, как действовать правильно в данной конкретной обстановке.

Владимир СЕРГИЕВСКИЙ

ЧТО НАТВОРИЛ ЛЕСНОЙ КОДЕКС

Состряпанный во времена Ельцина «Лесной кодекс» дал невиданные возможности международному и местному жулью, что привело к чудовищному разграблению лесов и невиданной ранее коррупции.

Уже в годы пресловутой перестройки широко распространилась охота на берлогах для богатых иностранцев. Надо сказать, что в советские времена медведь, как добыча, для охотника был мало интересен. Промысловики специально на медведя не охотились, а если и добывали при случайных встречах, то шкура обычно шла на постель в охотизбушке или пропивалась (вместе с желчью) в поселке. Другое дело — продажа берлоги иностранцу, тут можно и поискать берлогу, за нее хорошо заплатят.

Совсем недавно по телевидению гнобили одного губернатора за то, что он-де «собственноручно застрелил в берлоге беззащитного медведя». Очевидно, тут проявились какие-то подкованные игры, ибо в данном случае ничего

криминального не просматривается. Коли губернатор оплатил берлогу, если он имеет охотбилет и разрешение на оружие, а, скорее всего, так оно и есть, так в чем, собственно, дело? Правда, наезд усилили аморальным убийством губернаторским мальчиком дикого кабана в клетке, что, конечно, весьма некрасиво — что ж, у богатых свои причуды, что с них взять... Скорее всего, обвинить губернатора в коррупционных связях с китайской лесной мафией напрямую побоялись. За наглую вырубку тайги ответил потом несчастный Тулун. Забрать же губернатора никакому медведю не удастся, губернаторская челядь его изрешетит и будет, кстати, права — нельзя так обижать губернатора.

А вот тружеников тайги и тундры обижать вполне допустимо. В прессе прямо сообщается, что, сомкнувшись в экстазе с нашими бюрократами, китайская мафия поджигает леса, дабы потом вырубать их за бесценок. Трагическим летом 2019 года горела тайга хабаровская, амурская, якутская, забайкальская, красноярская, на что равнодушно взирали наши чиновники, заявляя, «что тайга горела всегда, угроз населению нет, пойдут дожди и все погасят». Огромные пожары сгубили не просто лес, уничтожены охотугодя, охотничьи путики, охотизбушки, лодки, моторы, мотосани. Про-

мысловики этих участков потеряли свое поле, которое кормило их семьи. Кто ответит за это? Вполне очевидно, что должна ответить власть, своей преступной бездеятельностью виновная в гибели и расхищении природных богатств России.

Сгорели колоссальные лесные площади (то будет нажива нашему и китайскому жулью!), но вернемся к нашим медведям. В свете вышесказанного ясно, что вынужденные миграции зверей в этом году будут массовыми, и это обстоятельство необходимо учесть заранее и принять соответствующие меры. До зимней спячки многие особи не смогут нагулять необходимого веса и станут шатунами.

По существующим правилам, нахождение людей в угодах с оружием в непромысловое время считается браконьерством. Хотя именно в это время ремонтируются охотизбушки, прокладываются путики, заготавливаются дрова и дикоросы. Легко представить, что может произойти в случае встречи безоружного человека с медведем. Никакой уважающий себя охотник не станет убивать летнего медведя, но человек должен иметь возможность защитить свою жизнь и жизнь близких. Очевидно, что эта проблема должна быть решена в самые кратчайшие сроки.



Фото: FIX ABAY



Юрий КОНСТАНТИНОВ, фото из архива автора

ПРОСТО ХОРОШИЙ ЧЕЛОВЕК



Судьба свела нас при достаточно курьезных событиях. Уже не могу припомнить охотхозяйство, граничащее с Дарвинским заповедником, что на юге Вологодчины, именовалось Весьегонским или уже обрело нынешнее название — Уломское. Но та встреча помогла обрести хорошего, надежного друга и замечательного человека. Мой рассказ — о Василии Васильевиче Нестеренко.

Одним словом, рыбачил я на спиннинг в урочище Вауч и временами забирался немного на заповедную территорию за границу хозяйства, уж больно заманчиво там щука малька била.

ЗНАКОМСТВО

Вижу, подходит к берегу, где припаркована моя «Нива», моторная лодка. Рулевой ждет, когда я на своей надувной «посудине» причалю. Заповедник, рыбалка только по разрешению, нарушаете, товарищ! Прикинулся «чайником», мол, думал, что граница дальше за островком. Разговорились. Слово за слово, в итоге пригласил меня новый знакомый в заповедник да еще пытался презентовать добытую им кряквовую утку. Естественно, поблагодарив, подарок я отклонил, как-то не совсем по-охотничьи чужую добычу брать.

Объяснив, какой дорогой до центральной усадьбы заповедника добраться, на мой вопрос: «Как вас там найти?», ответил: «Спросите директора Нестеренко Василия Васильевича».

Выписал мне «начальник» разрешение на рыбалку и охоту в охранной зоне заповедника. Для любителей-законников разъясню, что раньше и теперь любительская охота в буферной — охранной зоне положением о заповедниках разрешается.

Было это в начале 80-х годов, и дружба наша прервалась спустя почти сорок лет.



ДИРЕКТОР ЗАПОВЕДНИКА

Трагический случай! Краткий некролог, опубликованный в «Российской Охотничьей газете», всего лишь казенные слова: «Трагически ушел из жизни Василий Васильевич Нестеренко. На страницах «РОГ» многие читатели высоко оценили его публикации, посвященные юбилею Дарвинского государственного заповедника. Василий Васильевич долгие годы возглавлял Дарвинский заповедник, работал межрайонным охотоведом Вологодской области, но, главное, был заядлым охотником. Выйдя на заслуженный отдых, вел активную общественную работу, неоднократно избирался в местные законодательные органы. Все, кто был знаком с В.В. Нестеренко, высоко ценили его принципиальность, доброе отношение к людям, беззаветную преданность охотничьему делу и охране природы. Простились с Василием Васильевичем 23 февраля, в «День защитника Отечества», что более чем символично. Ушел просто хороший человек».

На самом деле Василий, его жизнь — пример человека пусть прошедшей эпохи, время которой мы с каждым днем теряем, но теряем с болью, с нестерпимым желанием вернуть те времена, когда слово «товарищ» звучало просто и естественно, которое нынешней «элитой» используется как уничижительная форма обращения и не резало слух сегодняшним новоявленным обращением «господин», подразумевая, что есть «холопы».

Много вместе охотились, сидели за столом, обсуждали и намечали совместные дела, вынашивали планы будущих охот. Вот об одной такой охоте, для меня первой на медведя, а потому запоминающейся, рискну поведать.

ОПАСНАЯ ОХОТА

Никто раньше специально под охоту овсов не сеял, хватало полей колхозных. Кабанам и медведю было раздолье, пока злаки не попадали под ножи комбайна. Зверь ходил на поля смело, да и было его в достатке. Особых проблем лицензию на медведя получить не составляло, конечно, с некоторой оговоркой, кто в «нужных кругах охотничьих»

вращался. Да и медведь в те годы, недавно перешедший из вредных хищников в разряд лицензионных, такой востребованности, как в наши дни, не представлял. Охота на овсах стояла не так высоко, на порядок ниже, чем на берлоге.

Сложнее было договориться, где разрешение на отстрел косолапого «отоварить». Но так или иначе все вопросы были урегулированы.

Василий заехал за мной ближе к вечеру, до места охоты у деревни Плишиник было порядка десяти километров, но поторопиться стоило, по словам местного егеря Анатолия Боярского, медведь выходит на поле рано, добавив, что хоть зверь не очень крупный, но ведет себя агрессивно, гоняет с поля кабанов и делает броски в сторону егеря.

Вот с такими напутствиями мы и отправились на охоту. Несколько слов о «вооружении». У меня МЦ21 с покупными пулевыми патронами, правда, не проверенными в деле. Василий, кроме самодельного ножа, имел весьма интересное ружье. Старый курковый тройник. Что в нем было особенного, так это снятые нарезы с нижнего пулевого ствола 8x57 мм и неумело раскуроченный разверткой патронник под отечественный патрон 7,62x53, в котором пуле придавался дополнительный объем ударом молотка. Не судите строго за такие откровения, этого ружья давно не существует, да и предшественники Росгвардии тогда так не лютовали.

Особенно с обстановкой разбираться было некогда. Я устроился у края поля на земле за кустами, а Василий на другой стороне поля забрался на разлапистую сосну.

Сижу очень тихо, белка буквально проскакала по сапогам, меня не увидев, и я не заметил, как медведь оказался посередине поля. Еще светло. Привстав, наблюдаю за зверем с надеждой, что подойдет на выстрел.

Василий с сосны жестом просит присесть, а сам слез с импровизированного лабаза и пополз по полю к медведю (как потом скажет, боялся, что стемнеет, но, я думаю, разыграл охотничий азарт). Подполз Василий на выстрел. Треск выстрела из пружинистого «нарезного» ствола, и медведь бросается в сторону охотника. Медлить нельзя. Вскрываю и бегу по полю к месту стрела.



Все стихло. Зверя не видно, кругом только высокий овес. Медленно, с ружьями наготове идем, подминая колосья к месту, где предположительно должен быть медведь. В овсе замечаем темную тушу зверя. Палки нет, зайдя со спины толкаем медведя ногой, можно выдохнуть, готов! Выстрел был точен, и «хозяин леса» после выстрела сделал свой последний прыжок. Хотя зверь и не очень крупный, вдвоем с большим трудом заприкидываем его через заднюю дверь «Нивы».

По прошествии нескольких десятков лет что можно сказать о той охоте? Неподготовленная, бесшабашная, на авось, засидка на земле, ползанье, но совсем подходящее оружие... следует согласиться, что необдуманно подвергали себя опасности. А если по-другому, оба охотника были уверены, что товарищ никогда не оставит напарника один на один со зверем.

Давя совхозный овес, просевшая от груза машина понесла счастливых охотников к позднему ужину, где еще раз пережили перипетии прошедшей охоты. И медведь становится все крупнее, и выстрел точнее, а вина все меньше...

P.S. К сожалению, не имея привычки вовремя использовать фотоаппарат, а позднее соответствующие функции телефона, практически большинство не только охотничьих, но и жизненных перипетий остались без фотофиксации. Так что предложенные фотографии Василия Нестеренко непосредственного отношения к охоте на медведя не имеют. Просто дань памяти товарищу.

ВЕСТИ С ОХОТЫ



В ПОЙМЕ КЛЯЗЬМЫ

Открытие охоты на болотно-луговую дичь в пойме реки Клязьмы порадовало и хорошей погодой, и удачной охотой.

Фото Алексея СОЛОВЬЕВА



НА ОТКРЫТИИ ПО ДУПЕЛЮ

В этом году охота на болотно-луговую дичь с подружейными собаками оказалась более чем качественной. Лето выдалось дождливым, и птицы было много.

На открытие охоты 25 июля Алексей Беляков вместе с друзьями приехал в Коробовское охотничье хозяйство МСОО-ВООВВСС. В хозяйстве оказались и другие охотники, поэтому когда утром приехали в луга, то в молоке тумана увидели уже охотящихся коллег с дратхааром и курцхааром. Но при полном штиле засидевшие в городе без охоты собаки «дурили», спарывая сидящую птицу сразу по несколько штук, и от этого еще больше нервничая. Пришлось подождать, пока оказавшиеся первыми на поле охотники «наслаждаться» бесполозным разгоном птицы и наслаждаться вдвоём.

Когда же ближе к 9 утра они уехали, набив шумовых дупелей, друзья немного подождали, чтобы птица успокоилась, и тоже вышли в поле. К этому времени поднялся ветер, и пойнтер, и два спаниеля в течение пары часов помогли своим хозяевам добыть девять вернувшихся в луга дупелей.

Фото Андрея МАРКОВА

Classifieds
 Москва, ул. 1905 года, д. 7,
 ст. м. «ул. 1905 года», с 10:00 до 19:00.
 Т.: (495) 781-47-43, 781-47-32.
 E-mail: classifieds@mk.ru

ПРИЕМ ОБЪЯВЛЕНИЙ ПО ТЕЛЕФОНУ
 Оплата в любом отделении Сбербанка.
 Наши реквизиты:
 получатель ООО Рекламно-информационное агентство "О Кей"
 Московский банк Сбербанка России
 ПАО, г. Москва
 ИНН 7719464149, КПП 771901001
 ПАО Сбербанк России г. Москва
 БИК 044525225
 Р/с 407 028 104 381 701 011 10
 К/с 301 018 104 000 000 002 25
 ОКАТО 45263558000
 Дополнительная информация по телефону: (495) 781-47-32

Отдых, охота, рыбалка
продаю
 распродажа тульских уток
 т. 8-910-702-88-22

предлагаю
 медведь, лось на "вабу"
 т. 8-912-379-61-37
приглашаю
 лось на реву, кабан
 т. 8-925-333-50-07



ФСП - 1

Министерство связи РФ

АБОНЕМЕНТ НА **ГАЗЕТУ** **ЖУРНАЛ** **31910**
(индекс издания)

Российская Охотничья газета

(наименование издания) количество комплектов 1

На 2021 год по месяцам

1	2	3	4	5	6	7	8	9	10	11	12
---	---	---	---	---	---	---	---	---	----	----	----

Куда г.
(почтовый индекс) (адрес)

ул. дом корп. кв.
Кому (фамилия, инициалы) Тел.

Доставочная карточка

Министерство связи РФ

АБОНЕМЕНТ НА **ГАЗЕТУ** **ЖУРНАЛ** **31910**
(индекс издания)

Российская Охотничья газета

(наименование издания) количество комплектов 1

Стоимость подписки руб. коп. количество комплектов 1

переезд руб. коп.

На 2021 год по месяцам

1	2	3	4	5	6	7	8	9	10	11	12
---	---	---	---	---	---	---	---	---	----	----	----

Куда г.
(почтовый индекс) (адрес)

ул. дом корп. кв.
Кому (фамилия, инициалы) Тел.

Геннадий АГАПИТОВ, г. Октябрьский



Фото: Andreas Trepte/Wikimedia.org (CC BY-SA 2.5)

ПОДПИШИСЬ И ЧИТАЙ!

Дорогой читатель, с сентября в почтовых отделениях можно оформить подписку на 2021 год с доставкой изданий до вашего почтового ящика:

Газета «Российская Охотничья газета»:
31910, подписка на первое полугодие — 372,36 руб.;

Комплект «Российская Охотничья газета» и журнал «Охота и Рыбалка XXI век»:
42889, подписка на первое полугодие — 986,70 руб.;

Журнал «Охота и Рыбалка XXI век»:
15685, подписка на первое полугодие — 649,75 руб.;
46011, годовая подписка — 1299,52 руб.

Стоимость подписки указана для жителей Москвы и Подмоскovie с учетом доставки издания до почтового



ящика, цены в других регионах уточняйте в вашем почтовом отделении — спрашивайте зеленый каталог. Для ветеранов Великой Отечественной войны и инвалидов I, II групп на почте существуют дополнительные скидки на доставку подписки. Оформить подписку на PDF версию изданий можно на сайте издательства www.mk.ru/subscription/

Информация о подписке по телефону:
8 (495) 665-40-80.
e-mail: podpiska@mk.ru

СПАСЕНИЕ

Возбужденный вороний гай в лесу в тот апрельский день я услышал издали. Что такое?! Это неспроста! Надо посмотреть...

По знакомой просеке пошел в направлении шума, и она — случается же! — вывела меня прямо к месту события.

Голов двадцать, не меньше, серых ворон кучно сидели на ветках, то и дело перепархивали, кружили в воздухе, временами все вместе кидались вниз к земле и тут же взмывали обратно и непрерывно оглушительно орал. Я осторожно подошел метров на двадцать пять. Ближе нельзя — слугну. Слегка опущенные чуть проклюнувшейся зеленью кусты вряд ли могли скрыть меня от зоркого взгляда умных ворон, но они так были увлечены происходящим внизу, что откровенно ничего не видели вокруг. Птицы явно кого-то атаковали. Но кого?

Это только зимой серые вороны, за счет наших неистощимо щедрых на еду помоек, благоденствуют в городе. С марта, с начала гнездового периода, все они расселяются в окружающих природных ландшафтах. В прилегающих лесах. Понятно, чем ближе к городу, тем плотнее, и здесь выжирают все живое, что в силах убить. Если же не по силам в одиночку, то скликают шайку собратьев по серому перу и определенно способны к организованным действиям с четким распределением ролей.

...Вдруг на просеку из куста лещины на обочину выскочил зайчонок. Зайчонок! Белячишка, едва ли ему месяц от роду. Вся банда «серых зипунов» бросилась на жертву. Зайчонок ничего не оставалось, как юркнуть назад, в гущу того же куста. Вновь вороний «хоровод», гай, ор, а две птицы воровато запрыгали возле куста, норовя подобраться к зайчонку сзади, и только тут трусовато и подловато тянулись его клюнуть. Так раз от разу и выгоняли добычу на открытое место, под смертельный удар стаи.

И что теперь делать? Прогнать? Так ведь не улетят. Рассядутся вокруг да будут ждать и за зайчонком следить. А терпения у них всегда побольше моего наберется, они же нигде не работают. Они меня всегда переждут и добычу добьют.

Конечно, и вороны имеют полное, неоспоримое право жить и кушать, но в данном слу-

чае, так сказать в данной конкретной «борьбе за выживание», силы как-то совсем не равны. Несправедливо как-то... В то же время должностная инструкция во все времена, как минимум обозримые мной на практике, предписывает егерю вести неустанную работу по сокращению численности серых ворон во вверенном охотхозяйстве.

Я поднял ружье, прицелился и сбил выстрелом с ветки ближайшую птицу. Вороны, прощупывая за не самое литературное определение, враз заткнулись и недоумоменно уставились на бездыханно лежащего, строго говоря, собрата...

В это время самки серых ворон неотлучно находятся на гнездах. Пропитание для себя, самок и потомства добывают самцы. Бывают, разумеется, по известным причинам исключения, но в массе происходит все-таки именно так.

...Не теряя времени, я выцелил еще одну и сбил из второго ствола. Тут вороны среагировали в момент выстрела — рванули удирать буквально без оглядки. Молча, веером — в разные стороны, ни одной в моем направлении, при том что, клянусь, кажется, ни одна на меня даже не глянула. Так все сообразили. Умные... Но именно поэтому теперь и не вернуться.

Я присел возле зайчонка на корточки. Затаившийся, сжавшийся бедолага время от времени вздрагивал крупной дрожью.

— Ну все все, не трясь. Все уже. Беги давай отсюда, прячься получше.

Я опустился на подвернувшуюся валежину. Зайчонок сколько-то погодя перестал вздрагивать, еще чуть погодя пошевелился, потом немного приподнял уши, затем поднялся на передних лапах сам и уши выпрямил. Послушал.

Хотя зайцам, чтобы видеть, что происходит сзади, поворачивать голову не требуется, у них сферический обзор, все-таки слегка шевельнув головой, настороженно и вопросительно скосил глаз на меня.

— Ну что смотришь? Беги давай.

Зайчонок даже не выпрыгнул, а, можно сказать, вышел из куста и медленными, осторожными, с остановками, короткими прыжками, потешно взбрыкивая задними лапами, пошлепал в глубь леса.

Я еще с полчаса посидел на коряге. Так, на всякий случай. Спасать, так наверняка.

НЕ ПРОПУСТИ!

ЧИТАЙТЕ В СЕНТЯБРЬСКОМ НОМЕРЕ ЖУРНАЛА «ОХОТА И РЫБАЛКА XXI ВЕК»



«Оружие»
Последний легендарный — винтовка «Маузер 66» в руках эксперта.
Для настоящих романтиков — охота с дульнозарядным ружьем.
Кто первый? — история создания дробовика Breda Antares.

«Природа»
Поедатели змей — что мы знаем о мархурах из Кугитангтау?
Не то, что мните вы, охота... — ответ ученого псевдозащитникам животных.
Всесильный инстинкт — гимн охотничьей собаке.
Бегущие по воде — определитель водяных курочек.

«Трофеи»
Иранские хроники — на персидского козерога и керманского барана.
Подарки Черной Убы — охотничьи приключения в Восточном Казахстане.
Шатурские зори — открываем летне-осенний сезон.
Свист над степью — как добыть байбака.

«Рыбалка»
Лещ под звездами — опыт ночной рыбалки на фидерную снасть.
На малой речке — секреты спиннинговой охоты на щуку.

ЧИТАЙТЕ, ПОДПИСЫВАЙТЕСЬ, ДЕЛИТЕСЬ С НАМИ ВПЕЧАТЛЕНИЯМИ! 16+