



ДАЧА

PRESSA.RU

№ 03 (51) 15 февраля 2016 года

Выходит по понедельникам раз в две недели

**ТОНКОСТИ
ВЕСЕННЕЙ ОБРЕЗКИ**

стр. 8–9

**ВЫБИРАЕМ
ФИТОЛАМПУ
ДЛЯ РАССАДЫ**

стр. 15

**ПУШИСТЫЕ
И РЕБРИСТЫЕ
ТОМАТЫ**

стр. 12

**ТЗИМБАЛО –
ПРОБУЕМ
НОВЫЙ ОВОЩ**

стр. 13

**ПЕРЕЦ и БАКЛАЖАН:
ВЫБЕРИ СВОЙ СОРТ**

стр. 16–17

12+



9 772311 652001



У ДАЧНОЙ КАЛИТКИ



с Владимиром
Огородниковым

Не спешите огорчаться

■ Темы для «Калитки» мне подбирает сама жизнь. Но иной раз лучше бы не подбрасывала. Приехал на дачу после долгого отсутствия и обнаружил, что моя поленица похудела почти на треть.

Чертыхаясь, пошел по следу, отчетливо пролеглишему от выломанной в штакетнике дыры. Он привел меня в ближайший овраг, на берег небольшого пруда. Вот там я и обнаружил следы становища – шалаш из еловых веток, рядом остывшие уголья костра. Похоже, здесь кто-то жил, да недели две как снялся с зимовки.

Местечко было подобрано с толком. И от сторонних взглядов скрыто, и от ветра. Что интересно, никаких следов – ни бумажки, ни спички, ни тары какой – не обнаружил. Аккуратные бродяги, интеллигентные.

Уже вечером, встретив, наконец, живую душу в нашей замирающей на зиму деревне, кое-что прояснил. Оказывается, еще в ноябре тут объявилась пара бездомных – мужчина и женщина лет примерно пятидесяти. В глаза никому не бросались, по дворам не побирались, вели себя тихо. Соседка, рассказавшая мне о них, подивилась – даже в сильные морозы отказывались идти в дом (а она их приглашала). Странные, короче.

«А вам, – сказала соседка, – велено передать, мол, просят прощения и будут за вас молиться». Она-то не поняла, чего вдруг такое послание московскому дачнику. А я, естественно, понял.

И вот интересное дело, когда все прояснилось, на душе вдруг стало легко. Исчезло это противное чувство унижения, когда тебя, твое жилище оскверняют грабежом.

А так, ты уже не жертва, а человек, хотя и невольный, но помогший в трудный час другим людям. И это, я вам скажу, уже совсем другое чувство. Бог с ними, с дровами.

Календарь работ

15–28 февраля

ПН	ВТ	СР	ЧТ	ПТ	СБ	ВС
				1	2	3
4	5	6	7	8	9	10
11	12	13	14	15	16	17
18	19	20	21	22	23	24
25	26	27	28	29	30	31



Овощные

■ В последнюю декаду месяца высевают на рассаду семена баклажана, перца сладкого (среднеспелые сорта), томат (среднеспелые сорта для теплиц).

■ Прорастающие головки чеснока и лука высаживают в неглубокую емкость с почвой плотно друг к другу и ставят ее на подоконник. Поливают очень умеренно, иначе начнется гниение донца.



Плодовые

■ Во второй половине февраля нужно подготовить все необходимые для обрезки инструменты и садовый вар. В это время в южных районах можно начинать обрезку плодовых.

■ Белят стволы деревьев, чтобы уберечь их от солнечных ожогов в марте. ■ В течение месяца проводят зимнюю прививку подвоев черенками. Сохраняют до весны подготовленный материал в умеренно влажном песке в подвалах.



Ягодные

■ Высевают семена садовой земляники. Семена у нее очень мелкие и лучше прорастают на свету. Хорошие результаты дает посев семян по снегу. Поверх субстрата укладывают снег слоем 1 см, раскладывают семена и дают ему растаять. С талой водой семена затягивает в почву.

■ Около ягодных кустарников продолжают утаптывать снег. Это сохранит его от таяния на более долгий срок и задержит влагу в почве.



В феврале проводят зимнюю обрезку плодовых культур. Делают это только во время оттепели. Обрезка даже при небольших морозах может повредить деревьям

Цветочные

■ В конце месяца выставляют маточники корейских хризантем на подоконники. Через 2 недели можно будет черенковать растения.

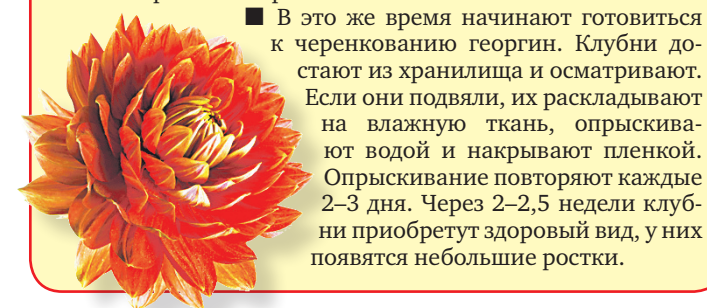

■ В это же время начинают готовиться к черенкованию георгин. Клубни достают из хранилища и осматривают. Если они подвяли, их раскладывают на влажную ткань, опрыскивают водой и накрывают пленкой. Опрыскивание повторяют каждые 2–3 дня. Через 2–2,5 недели клубни приобретут здоровый вид, у них появятся небольшие ростки.

Декоративные деревья и кустарники

■ В декоративном саду следят за хвойными растениями, особенно за туями. Все молодые экземпляры защищают от солнечных ожогов мешковиной или агротекстилем.

■ Защищают растения в саду и от ветра. Особенно важно не допускать сквозняков и перекрестных высушивающих ветров, если в этот период зима выдалась бесснежной.



Фотоальбом «Я и моя дача»

Мыслями мы всегда на даче. Теплые летние вечера, любимые цветы, созревающие плоды, крылечко дачного домика – все эти картинки хранятся в нашей памяти. А еще есть фотографии, которые согревают душу вдали от дачи и обещают новую встречу с ней. Давайте посмотрим их вместе!

Присылайте нам свои снимки с цветами, ягодами, урожаем, уютными уголками сада – всем, что дорого сердцу. Ваш портрет на фоне такой красоты только приветствуется!

Фотографии мы опубликуем на страницах газеты «ДАЧА». Не забудьте указать ваш обратный адрес, имя и фамилию, телефон.

НАШ АДРЕС:
115088 Москва, ул. Угрешская, д. 2,
стр.15, ИД «Кардос», газета «ДАЧА»
Email: dacha@kardos.ru

На фото: читательница газеты «ДАЧА» Светлана Мартинова с любимыми лилиями, г. Орел





Спросите Распова!

Садовод-испытатель, универсал, последователь природного земледелия, врач, кандидат медицинских наук Геннадий Федорович Распов на страницах газеты «ДАЧА» ответит нашим читателям



8 495 721 50 97
(в будни с 11.00 до 18.00)

Электронная почта dacha@kardos.ru

РАССАДА ТРЕСКАЕТСЯ И УСЫХАЕТ

С рассадой помидоров творится неладное. Пикирую хорошую рассаду в парник, она хорошо разветвляется. А потом начинает трескаться у корня, и идет усыхание кверху. Что это за болезнь? Семена свои, перед посадкой их обеззараживаю, землю в парнике – тоже. Что я не так делаю? И как избежать болезни?

Влада Владимировна Моргачева, г. Хабаровск



■ Уважаемая Влада Владимировна! На вашем фото представлен один из вариантов **корневой гнили томатов**. В почве всегда присутствуют грибы, вы-

зывающие поражение корней и стебля, это Phytophthora, Pythium De Baryanum Hesse, Fusarium. А в семенах сохраняются вирусы, чаще всего – вирус томатной мозаики. Пропариванием почвы или обеззараживанием семян устранить все это невозможно.

Свои семена хороши всем, но они часто заражены вирусами и грибами. Поэтому я **покупаю только качественные семена, в основном гибриды томатов, устойчивые к вирусам и обработанные производителем.** Почву не обрабатываю пестицидами, не угнетаю полезную микрофлору. Весной всегда **вношу старый выдержанный компост, а рассаду постоянно поливаю аэрированным компостным чаем (АКЧ)**, в нем много защитников – аэробных бактерий. Некоторым помогают биопрепараты «Алирин-Б», «Гамаир», «Фитоспорин», «Трихоцин» и «Глиокладин». Обработку биопрепаратами нужно повторять с периодичностью 2 недели по инструкции.

МОХ «ОККУПИРУЕТ» НАШ УЧАСТОК

Почва второй год покрывается мхом – сфагнумом. Участок находится на одном уровне с соседями, но у них почва пока чистая, хотя сфагнум подбирается и к ним. Мы пересыпали много известки, доломитовой муки, а он еще больше распространяется. Грядки от него пока удерживаю. Перечитала много литературы, но ответа для себя не нашла. Подскажите, пожалуйста, что можно предпринять?

Нина Алексеевна Савина, г. Тихвин, Ленинградская обл.

■ Уважаемая Нина Алексеевна! Мох – это сорняк, а каждый сорняк естественно захватывает больше площади, если ему подходят условия. **Условия надо поменять.**

Мох любит тень, кислотность, влагу, плохой дренаж (застой воды) и боится азотных удобрений. Я рано весной участки с мхом опрыскиваю 5% раствором мочевины, он погибает, а почве – на пользу.

С кислотностью вы боретесь правильно. О тени – я не знаю. Значит –

улучшите дренаж. Постоянно сверху вносите песок и измельченную траву или солому, идеально – щепу лиственных деревьев. Лично я постоянно мульчирую всю землю соломистой подстилкой от животных.

Сделайте высокие грядки, а тропинки засыпьте песком и щепой. Не бойтесь обработать под зиму «Раундапом» окраины участка и между, где нет культурных растений и разрастается мох.

СЕМЕНА И СТОЛБУР

■ Уважаемая В. Е. Потапова! Современная наука на этот вопрос отвечает однозначно – **столбур с семенами не передается.** Но стоит поговорить подробнее, почему в народе бытуют разные мнения.

Не каждый садовод различает вирусные и микоплазменные болезни пасленовых культур. Например, есть заболевание **стрик**. Типичный признак этого заболевания – **темные полосы на черешках и стеблях.** Плоды, пора-

Передается ли заболевание томатов столбур семенами? В народе на этот счет бытует два противоположных мнения, поэтому обращаюсь к вашей газете, как к источнику, заслуживающему доверия.

В. Е. Потапова, г. Самара



Столбур томата



женные в ранней фазе, приостанавливаются в росте, на них появляются бурые пятна, они становятся жесткими и теряют вкус.

Стрик вызывается одним вирусом, иногда комплексом трех вирусов, вирусом табачной мозаики, реже – вирусом огуречной мозаики или чаще в сочетании с X-вирусом картофеля, а в Средней Азии и с Y-вирусом картофеля. Передается болезнь тлями и при пасынковании. Инфекция сохраняется в семенах, остатках пораженных растений и почве. Резервуаром являются очень многие сорняки.

Бороться с этим вирусом можно так: **покупать только качественные семена, гарантированно не зараженные вирусами, уничтожать тлю и выпалывать сорняки.**

Есть другое заболевание, снижающее урожай вдвое, – это **столбур**. Вызывается микоплазмой, этот паразит – нечто среднее между вирусом и

бактерией. Узнать столбур легко: **тычинки и пестик становятся кривыми, недоразвитыми, а чашелистики сильно увеличиваются в размере и сростаются между собой, чашечка становится похожей на колокольчик.** Зараженные плоды **деревянистые из-за сильного развития сосудистых пучков.** Такая мякоть имеет белую окраску, что хорошо видно на разрезе плодов.

Кроме томатов, столбур поражает перец, баклажаны, табак и картофель.

Столбур распространяется только сосущим насекомым – цикадкой. Питаясь соком больных сорняков, цикадки заражаются возбудителем. В первую декаду июня цикадки выходят на поверхность почвы, во вторую половину июня они расселяются, распространяют инфекцию.

Что делать? Своевременно **уничтожать цикадку и сорняки пестицидами и гербицидами.**

РЯБИНА НЕ ДАЕТ ЯГОД

■ Уважаемая Людмила Михайловна! Вероятно, **вас обманули, продали какой-то южный дичок рябины.** У меня в саду Гранатная сортовая рябина начала плодоносить с 3-го года. Это гибрид рябины – результат скрещивания рябины обыкновенной с боярышником кроваво-красным. Дерево высотой 3 м с блестящими листьями необыкновенной формы. А в дикой природе более 40 видов рябины, и некоторые начи-

Рябина сортовая Гранатная в течение 10 лет роста ни разу не плодоносила. Дерево крупное. Стоит на солнечном месте. Сажали неглубоко, все делали по рекомендации. Почва суглинок.

Людмила Михайловна, г. Чехов

нают плодоносить на 15–20 год. Возможно, **вам придется подождать еще несколько лет – наберитесь терпения.**



Сорняку не оставили шансов

■ Какие только сорняки не заполняли наш огород: и мокрица, и репейник, и хвощ, и пырей... И мы начали на них наступление «по всем фронтам», и через пару лет борьбы сорной травы стало гораздо меньше.



Много хлопот доставляла мокрица. Выпалывать ее сложно: части нежного растения легко рвутся и укореняются. Как известно, мокрица хорошо растет на влажных кислых почвах, в затемнении. И мы решили создать ей невыносимые условия. Овощи теперь сажаем на высоких грядках, а в почву вносим поочередно известь и золу. Тенистые места открыли за счет обрезки кустов и деревьев.

От репейника избавились так: срезали его стволы острым ножом, оставляя пенек не выше 1 см над землей. Потом узким ножом вырезали сердцевину пенка и в пустоту насыпали соль. Она со временем растворяется и проникает во все ткани репейника, в том числе и корни. Чтобы ускорить процесс, можно заливать крутой кипяток с солью.

Корни одуванчика удаляли глубокой перекопкой. И избавлялись от всех цветков, чтобы не успели дать семян.

За забором регулярно скашиваем траву, чтобы новые семена не попали на огород. Никогда не вносим на грядки свежий навоз, в нем много семян сорняков, так что получается замкнутый круг.

Владимир Пятак,
д. Копыревщина, Ярцевский р-н, Смоленская обл.

Про посев и дорожки после дождя

■ Когда идут дожди, у нас на дорожках грязь – ноги не вытянуть из размокшей земли. А после просыхания – колдобины, ноги подворачиваются. Я придумала способ разровнять дорожки. На размокшую землю стелю обрывки старого рубероида и чем-нибудь придавливаю, чтобы сравнять поверхность земли. А сам рубероид пришиваю скобами из проволоки, чтобы не улетал.

Когда солнце пригреет, земля высыхает ровненько – приятно по ней ходить.



У меня есть еще один совет для читателей «ДАЧИ». Когда-то в журнале увидела заметку про наклеивание семян на полоски туалетной бумаги и теперь только так и делаю. Во время сева у нас всегда дуют сильные ветры, и семена разлетаются по всему участку. А с наклеенной бумажной лентой – благодать.

Перед посевом бороздку проливаю водой и кладу полоску, которая буквально «приклеивается» к нашему чернозему. И еще огромный плюс – не надо прорезивать растения, все растет на таком расстоянии, как я разложила семена.

Уважаемая редакция, очень люблю вашу газету, выписала на этот год. Помогло в этом ваше вознаграждение за мой опубликованный в «ДАЧЕ» совет!

Раиса Зинченко,
хут. Калиновка, Азовский р-н, Ростовская обл.

Семена с доставкой на дом

■ Три года назад была у меня такая история – короткая, но поучительная. Поехала я за семенами в магазин и простояла в очереди почти три часа. С тех пор сказала себе – basta! Теперь семена покупаю через интернет.

В виртуальной покупке есть свои тонкости, с которыми хочется поделиться. Самая первая – покупать только в официальных интернет-магазинах известных семеноводческих предприятий, это и надежно в плане качества, и выгодно для кошелька. Когда я набираю большой заказ, обязательно дают скидку. И обслуживание там грамотное – я, например, не стесняюсь звонить менеджерам и консультироваться по семенам и саженцам. И ни разу меня «не отбрили», как это часто бывает в обычных магазинах, когда наплыв покупателей.

Еще одно удобство – курьер привозит семена домой. Однажды привезли мне около

50 наименований семян, я их сразу приняла, курьера отпустила. И уже потом обнаружила, что положили несколько упаковок не тех, что я заказывала. Позвонила менеджеру, и сразу договорились обменять товар в ближайшем магазине.

Многих беспокоит качество – так ведь эти семена, что на их сайте продаются, на том же складе лежат, что и товары в

фирменных магазинах, поэтому разницы не вижу никакой.

Анна Василькова, г. Москва

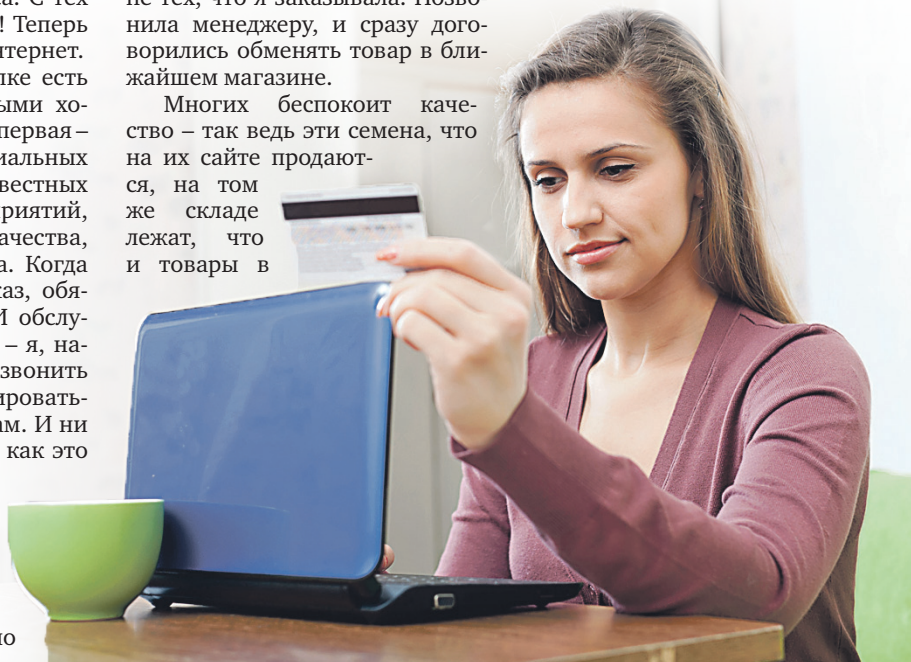

ШПАРГАЛКА ДАЧНИКА

СХЕМА ОБРЕЗКИ ВЕТОК ПЛОДОВЫХ ДЕРЕВЬЕВ

Удаление побегов на кольцо



Укорачивание ветвей

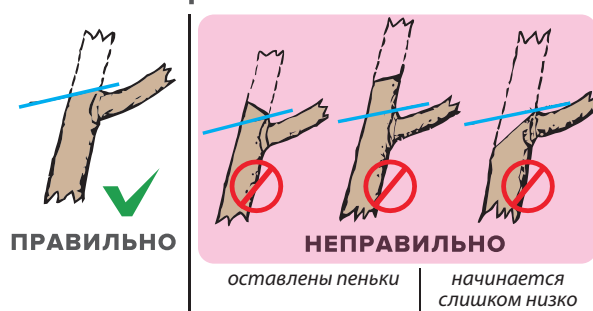

Укорачивание развилок

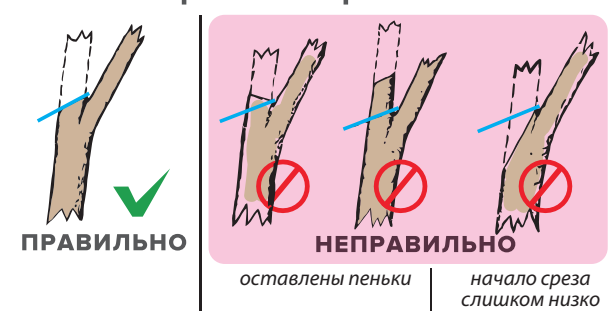



Горячий душ: один вопрос – три мнения

В народе популярна процедура, когда ранней весной «спящие» ягодные кустарники опрыскивают горячей водой. Садоводы считают, что тем самым они ликвидируют вредителей. Однако на этот счет мнения неоднозначны. Приводим опыт садоводов и специалистов

1 Кипяток не поможет

Октябрина Ганичкина, к. с.-х. н.:

– В поливе кустарников горячей водой смысла не вижу. Знаю на своем опыте. На разных концах нашего участка растут два куста смородины, которым по 8–9 лет. Один из них я опрыскивала биопрепаратом, а второй мы с сыном опрыскивали горячей водой. Кипяток не помог. Именно на этом кусте я обнаружила тлю и смородиновый клещ. А другой был чист.

Кипяток вредителей не убивает, так как они еще в земле. Более того, горячая вода, попадая на землю, согревает ее, и вредители начинают просыпаться. Для опрыскивания используют 60-градусную воду, а она – как мертвому припарка. В почву выливается ведро воды, и для жучков, личинок – это стимул, чтобы быстрее проснуться и ползти к почкам.

Если садоводы не хотят использовать химические препараты, то кусты можно обработать раствором зеленого или дегтярного мыла. Натереть 3 ст. ложки мыла, развести в 10 л теплой воды. Температура раствора должна быть около 30–40°C. Этим раствором кусты нужно хорошо промыть весной до цветения растений, а потом еще раз – после цветения. До обработки почву вокруг куста лучше рыхлить, чтобы выгнать насекомых на поверхность.

Если садоводы не хотят использовать химические препараты, то кусты можно обработать раствором зеленого или дегтярного мыла. Натереть 3 ст. ложки мыла, развести в 10 л теплой воды. Температура раствора должна быть около 30–40°C. Этим раствором кусты нужно хорошо промыть весной до цветения растений, а потом еще раз – после цветения. До обработки почву вокруг куста лучше рыхлить, чтобы выгнать насекомых на поверхность.

2 Полив уменьшает вредителей

Ольга Казанцева, опытный садовод, г. Ульяновск:

– Я уверена, что кустарники ранней весной обязательно надо обдать горячей водой. Один год мы оставили без «горячего душа» свою смородину, потом ее пришлось обрезать до самых корней.

Полив кипятком – я так называю, конечно, условно, поскольку температура воды бывает максимум 60°C – мы на своем участке устраиваем ежегодно, так как кустарники растут прямо под окном, ездят на дачу по снегу не нужно. Не могу сказать, что это панацея от вредителей, но их на кустах становится значительно меньше, и нет угрозы урожаю.

В прошлом году весной мы не стали поливать черную смородину горячей водой, и тля уничтожила все листья, они скрючились, ягод на кустах вообще не было. Пришлось взяться за пестициды, опрыскивали кусты до появления ягод. Но процедура не помогла. Пришлось пойти на радикальные меры – мы обрели кусты почти до самых корней. Теперь придется ждать, когда смородина подрастет.

3 Держим оборону

Татьяна Князева, к. с.-х. н.:

– Кусты обливают водой (температура 60–65°C) рано весной до распускания почек. Эту процедуру проводят один раз в сезон. Она может частично справиться с мучнистой росой смородины и крыжовника, задерживает появление тли, ограничивает распространение почкового клеща, то есть помогает бороться с теми вредителями и возбудителями болезней, которые зимуют на наземной части кустов.

Возбудитель мучнистой росы – гриб. Его мицелий и плодовые тела со спорами зимуют на не опавших пораженных листьях и верхушках побегов. Весной споры являются первичным источником заражения растений, с которым справится горячая вода, но вторичное заражение летом может произойти от больных кустов, растущих поблизости.

Виды тли за сезон могут дать 7–16 и более поколений. Зимует тля в стадии яйца на ветках в основании почек. Безусловно, от горячей воды пострадает первое поколение, но чтобы защитить растения от последующих поколений тли, питающихся на сорняках и в соседних садах, необходимо обрабатывать кусты каждые 7–10 дней настоями трав, обладающих инсектицидными свойствами (чеснока, тысячелистника, одуван-

чика). При значительном развитии тли используют до и после цветения препараты «Кинмикс» (при температуре ниже 15°C), «Актеллик», «Карбофос», «Фуфанон» (при температуре выше 15°C).

Почковый клещ повреждает в основном черную смородину. Зимуют самки клеща внутри почек. В период набухания почек самки начинают откладку яиц, которая продолжается в течение месяца. К моменту массового цветения черной смородины в одной почке накапливается от 8 тысяч клещей разного возраста, от чего почка увеличивается в размере. Зараженная почка не распускается, а только слегка раздвигает чешуйки, что дает возможность клещам выползти наружу. Лучший срок борьбы с почковым клещом – период его миграции, от начала распускания почек до конца цветения. От горячей воды погибает часть клещей, во время цветения обработки не проводят. И в этом случае без пестицидов не обойтись. Применяют «Акарин», «Неорон», коллоидную серу.

Горячий душ не сможет полностью оздоровить растения, но значительно сократит запас инфекции в саду. Необходимо использовать в саду комплексную защиту растений: соблюдать правильную агротехнику культуры, своевременно проводить обрезку, сбор и уничтожение поврежденных почек, листьев, побегов, применять химические и биологические препараты, учитывая наиболее уязвимые стадии развития вредителей и возбудителей болезней.

ВСЕРОССИЙСКИЙ ЦЕНТР РАЗВИТИЯ «КАПИТАЛ»
www.kapitalfinans.ru **Выбор грамотных людей!**

ПРИНИМАЕМ СБЕРЕЖЕНИЯ ОТ НАСЕЛЕНИЯ в рублях РФ
от 38% до 64%

ВНИМАНИЕ, АКЦИЯ!
Каждому клиенту подарок

101000, г. Москва, ул. Мясницкая, 32, стр. 1,
офис 4, метро «Чистые пруды»
8 (800) 500-42-63, +7 (495) 120-21-56

ООО МФО «ЭКО-ПЛАН», ИНН 9705048400, ОГРН 1157746846102, МФО 001503045007278. Денежные средства принимаются на основании договора займа, согласно нормам действующего законодательства РФ, на срок от 4 месяцев. С возможностью ежемесячного снятия процентов и капитализации. Подробная информация об остальных условиях, определяющих полную стоимость займа и влияющее на него, об организаторе мероприятия, сроках и правилах проведения акции, количестве призов, месте и порядке их получения, по телефонам: +7 (495) 120-21-56, 8 (800) 500-42-63. Срок проведения акции до 29 февраля 2016 года. Реклама

ЧТО ДЕЛАТЬ МАКСИМУ ДАЧНИКУ ЗИМОЙ?
www.grepharm.ru
8-495-967-81-51

Съехал Максим Максимович с дачи на городскую квартиру и заскучал. Не привык без дела сидеть. А заняться-то есть чем. Нужно о следующем урожае позаботиться. Подобрал семена и грунты для выращивания рассады. Запасся отличным препаратом, который в Швейцарии выпускают – **МАКСИМ ДАЧНИК** называется.

Теперь за дело. Зимой следует перебрать и протравить от гнилей посадочный материал, если это не было сделано перед закладкой урожая на хранение. **Лук, чеснок, картофель, луковички и клубне-луковички цветов** замочить в 0,2%-ном растворе препарата **МАКСИМ ДАЧНИК** 30 мин. Хорошо просушить. В одном растворе можно протравить несколько партий лукович, клубней. Оставшимся раствором препарата хорошо пролить грунт перед посевом семян на рассаду, чтобы защитить молодые растения от почвенных инфекций.

МАКСИМ ДАЧНИК убивает только возбудителей болезней, сохраняя полезную микрофлору, а это очень важно для плодородия почвы и здоровья растений. Уникальный помощник для Максима Дачника – препарат **МАКСИМ ДАЧНИК**. Он универсален – не только защищает растения от болезней, но и укрепляет их иммунитет, стимулирует рост.

МАКСИМ ДАЧНИК – природный антибиотик, выделенный почвенными бактериями для подавления грибов



Огород на подоконнике (часть 2)

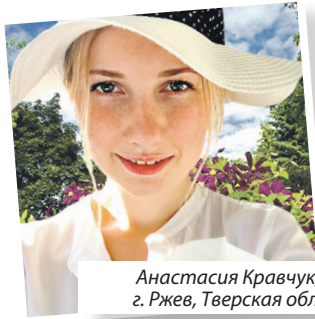

Анастасия Кравчук,
г. Ржев, Тверская обл.

Газета «ДАЧА» продолжает эксперимент по выращиванию овощей на подоконнике. Наш автор Анастасия Кравчук устроила дома мини-огород: посеяла семена томатов, огурцов, редиса, зелени, оснастила «грядки» автоматическим поливом и подсветкой. Цель огородника-новичка – получить собственные овощи круглый год. Мы вместе с нашими читателями заглянем в дневник Анастасии и проконсультируемся у специалиста по возникающим вопросам

ДЕНЬ ЗА ДНЕМ

17.01.2016

(8-й день от посевов)

- Задержавшись на три дня, взошли все посеянные семечки томата Красная шапочка.
- Таблетки с огурцами Балконный и Городской огурчик распикировала сразу в большие горшки объемом 3 л. По одному растению в горшок. Таблетку в горшке разместила таким образом, что остались бортики, для возможности в дальнейшем подсыпать землю.



18.01.2016 (9-й день от посевов)

- Ну вот, появились всходы и огурчика Подарок. Я его по неопытности посеяла вверх ногами. Намучился он – семядольные листочки все «мятые».
- Редис, находясь под освещением Флуора, стал сильно тянуться к лампе. Пришлось переставить под биколорку. Посмотрю, как поведет себя культура там.

19.01.2016 (10-й день от посевов)

- Сегодня провела первую подкормку органоминеральным удобрением: огурцов (1 настоящий лист), томатов (2 настоящих листа) и редиса. Состав: азот – 7%, фосфор – 10%, калий – 6%, плюс микроэлементы. Очень хочется обойтись без химии. Удается ли?
- Взошедшие самыми первыми томаты сортов Бетта и Беби распикировала сразу в большие емкости объемом 5 л. Так же, как и в огурцах, оставила большие бортики для возможности подсыпать землю в горшок. Выставила томатам ежевечерний автополив подальше от корня, чтобы корешки сами искали нужную им влагу и тем самым лучше развивались. Освещенные биколор.

20.01.2016 (11-й день от посевов)

- Томаты F1 Бонсай Микро и F1 Бэлла Роза так и не взошли. При абсолютно равных условиях. Почему? Семена достаточно дорогие, срок годности не превышен. Решила пересеять только F1 Бонсай

Микро. В таблетку посеяла три семечка (всходы должны появиться, как обещает оригинатор сорта, на 6–8 день).

- Лук, петрушка и розмарин очень неплохо чувствуют себя под освещением Флуора. Розетка земляники, до Нового года дремавшая на южном подоконнике без дополнительного освещения, теперь, переехав под фитолампу, ожила – дала новый листочек. Лук (перо) и петрушку стали употреблять в пищу – в феврале этот вкус по-особому ценен.

25.01.2016 (5-й день от посевов)

- Томат F1 Бонсай Микро дал дружные всходы.

29.01.2016 (20-й день от посевов)

- Прошло 10 дней с момента первой подкормки томатов и огурцов. Сегодня – вторая подкормка.
- Редис стал выпирать из земли. Надо бы окучить. Но! Я посеяла его в совсем невысокую емкость – 12 см высотой, да и земли насыпала под самый верх. Надо было сеять в более глубокий контейнер и оставить бортики для того, чтобы иметь возможность добавить земли.

31.01.2016 (22-й день от посевов)

- Посеяла три разных сорта листового салата: Танго, Изумрудное кружево и Изумрудный.
- На огурчиках появились усики. Удалить или не трогать?

2.02.2016 (2-й день от посева)

- Дружно вздыбились всходы салатов Изумрудное кружево и Танго. Сорт Изумрудный спит – ни одного всхода. Пошла проверять срок годности семян. Еще бы! Изумрудный просрочен аж на три года – как же могла пропустить такую информацию?! Это моя ошибка.

5.02.2016 (27-й день от посевов)

- Томаты F1 Бонсай Микро и Красная шапочка пересадила в большие емкости объемом 5 л. Теперь все томаты и огурцы

5.02.2016

(27-й день от посевов)

- Заметила, что нижняя сторона семядольных и первых настоящих листочков томатов стали приобретать фиолетовый оттенок. Недостаток фосфора? Но ведь я подкормила растения уже дважды. Как часто нужно подкармливать томаты и огурцы, растущие в горшечной культуре? Насколько чаще, нежели в открытом грунте или теплице? Подкормила томаты еще раз. Не перекармливать бы.

высажены в большие горшки на свое постоянное место.

- У огурчиков появились первые завязи. Поделившись своей радостью со знающими людьми, узнала, что в первых 3–4-х узлах огурца балконного сорта нужно удалить и завязи, и боковые побеги. Пришлось «ослепить» растения. Высота огурчиков уже 13–15 см, поэтому установила шпалеры. **Д**



6.02.2016

(28-й день от посевов)

- Кто-то вчера забыл закрыть как следует окно, ночью оно открылось. Температура воздуха в помещении опустилась до 10°C. Томатам ничего, а огурцам плохо – завяли. Запаниковав, бросилась отпаивать растения теплой водой. На всякий случай развела 2 капли «Циркона» в 0,5 л теплой воды и опрыскала по листьям все растения: и огурцы, и томаты. Уже через 15 минут после реанимации растения «встали», подняли головы. Я с облегчением выдохнула.
- Сегодня добавила во все горшки земли доверху.

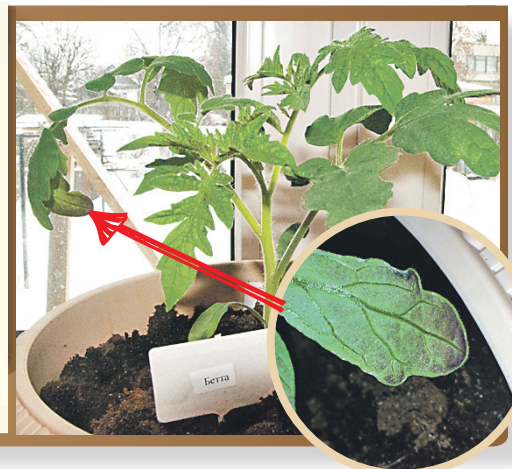

ПОМОЩЬ СПЕЦИАЛИСТА

На вопросы, которые возникают у новичка-огородника, отвечает Татьяна Князева, к. с.-х. н.:

1 Как часто подкармливать томаты и огурцы, растущие в горшечной культуре?

Обычно подкормку проводят 1 раз в 10 дней. При жаре и частых поливах – 1 раз в 5–7 дней.

2 Как правильно сформировать верхушку огурца? Существуют ли какие-то особенности формирования при выращивании овоща в горшечной культуре?

Есть несколько вариантов: верхушку стебля можно прищипнуть при достижении растением высоты шпалеры; прищипнуть над 3–5 листом выше шпалеры; или осторожно перекинуть на другую сторону шпалеры, опустить вниз и в дальнейшем прищипнуть на высоте 50–60 см от поверхности горшка.

3 Часто встречается рекомендация, когда «мини-парничок» с только что посеянными семенами предлагать поместить либо в темное место, либо на свет. Как правильно?

Семенам большинства овощных культур при прорастании не нужен свет, до появления всходов их можно содержать в темном месте. Это связано с еще несколькими обстоятельствами: холодные подоконники или временный недостаток места на них. Также яркое солнце вызывает образование конденсата на пленке, укрывающей посева, и приводит к болезням сеянцев.

4 Какой объем горшка рекомендован к выращиванию томата и огурца?

Объем контейнера должен быть не менее 3 л, лучше 5 л, при глубине минимум 25 см.

5 Какой режим полива для томатов и огурцов на данном этапе роста правильный? Можно ли обеспечить растения влагой из поддона?

В солнечную погоду томаты поливают 1–2 раза в неделю, в пасмурную – реже. Огурцы поливают чаще, чем томаты.

Лучше поливать реже, но обильнее, чем понемногу и часто. Эти овощные культуры поливают не дождеванием (по листьям), а под корень, но не в основание стебля, а по краю горшка. Из поддона лучше не поливать, чтобы почва не закисала.



ТЕПЛИЦА



КРЕМЛЕВСКАЯ

КАК РАСПОЗНАТЬ ПОДДЕЛКУ?

Богатырская сила теплицы «Кремлевская» пришлась по нраву дачникам. Ведь только эти теплицы не обрушились, выдержав рекордные снегопады 2012–2013 годов. Тогда, по официальным данным Гидрометцентра России, за зимний период выпало 2983 мм осадков, при норме около 1000 мм. «Кремлевские» выносливы и долговечны. Производитель, ООО «Новые Формы», дает 2 года заводской гарантии на свою продукцию. Но, фактиче-

ски, запаса прочности хватает, чтобы надежно прослужить 10 лет и более. Однако, вдохновившись восторженными отзывами друзей-садоводов, не спешите делать покупку на первом попавшемся сайте или в ближайшем магазине. Сначала выясните, настоящая ли это «Кремлевская» или кустарщина, которой неведома долговечность и сверхпрочность.

Усиленный каркас из профильной трубы

Внастоящей «Кремлевской» для создания каждой арки используется двойная сварная труба диаметром 20x20 мм. Именно это обеспечивает конструкции большой запас выносливости. Обратите внимание на толщину стенки профильной трубы. Мошенники обычно сильно экономят. Но уверяют, что все сделали по ТУ, и толщина равна 1,1 мм. Не верьте им на слово – замерьте сами. Чем тоньше стенка, тем меньше срок службы и слабее каркас теплицы.



Мы расскажем, как не дать себя обмануть при покупке

Где купить настоящую?

Производитель теплиц «Кремлевская», компания ООО «Новые Формы», находится в г. Кимры Тверской области. Для консультаций по вопросам, связанным с покупкой и эксплуатацией теплиц, работает «горячая линия»: **+7 (499) 653-93-31**. Приобрести теплицу «Кремлевскую» можно: • со склада компании-производителя ООО «Новые формы» • у официальных дилеров. Информацию о партнерах ООО «Новые Формы» вы найдете **на сайте компании <http://www.neoform.su/>**



ЦЕНЫ НА ТЕПЛИЦЫ

3/2,5x4 м	3/2,5x6 м	3/2,5x8 м
17 100 руб.	20 700 руб.	24 300 руб.



«КРЕМЛЁВСКАЯ ЛЮКС». Теплица из стальной профильной трубы 20x20, защищённая от коррозии путём нанесения на поверхность металла порошковой краски, образующей после её запекания полимерный слой, не допускающий окисления. Срок службы такого покрытия с учётом защиты его от воздействия УФ лучей до 10 лет. Цена комплекта от 17 100 рублей.

«КРЕМЛЁВСКАЯ ЦИНК». Теплица из оцинкованной гальваническим методом стальной трубы 20x20, защищённая от коррозии и снаружи, и изнутри. Срок службы покрытия до 10 лет. Цена комплекта от 18 000 рублей.

«КРЕМЛЁВСКАЯ ПРЕМИУМ». Теплица из оцинкованной и окрашенной порошковой эмалью стальной трубы 20x20. Труба снаружи защищена дважды: гальваническим цинком и слоем порошковой эмали. Также профиль защищён и изнутри, методом гальванического цинкования. Срок службы такой защиты до 15 лет. Цена комплекта от 21 200 рублей.

Выбор, что купить за вами!

Если вы решите приобрести теплицу с поликарбонатом «KARBOGLASS усиленный», мы дадим вам **в подарок парник!**

При заказе у нас монтажа, бесплатно привезём теплицу (до 100 км от нашего склада)!

Полный комплект всего, что нужно для монтажа теплицы

Производители подделок стараются заманить дешёвой. Но в итоге для покупателя такая экономия оборачивается лишними тратами. Фактически, оказывается, что нужно дополнительно приобретать двери, окна, фурнитуру. Поэтому обязательно уточните у продавца, что входит в комплект. При покупке настоящей теплицы «Кремлевской» вы должны получить:

- технический паспорт на изделие и инструкцию по сборке, оформленные с фирменной символикой;
- 9 рядов перемычек;
- нижнее основание теплицы с приваренными штырями для быстрого и простого монтажа;
- 2 двери и 2 форточки;
- полный комплект фурнитуры.

ОТКРЫТ НОВЫЙ СКЛАД:

**Одинцовский район,
деревня Акулово,
ул. Новая 145.
Тел. 8-926-030-65-57**

www.neoform.su
8 (495) 648-63-34

ДОГОВОР ЗИМНЕГО ХРАНЕНИЯ. ВЫЕЗД КУРЬЕРА БЕСПЛАТНО

**Беспроцентная рассрочка до 45 дней! Кредит!
Условия по телефону: +7 (499) 653-93-31**

АО «Тинькофф Банк», лицензия ЦБ РФ № 2673

**ПРОФЕССИОНАЛЬНАЯ СБОРКА
5 ЛЕТ ГАРАНТИИ**

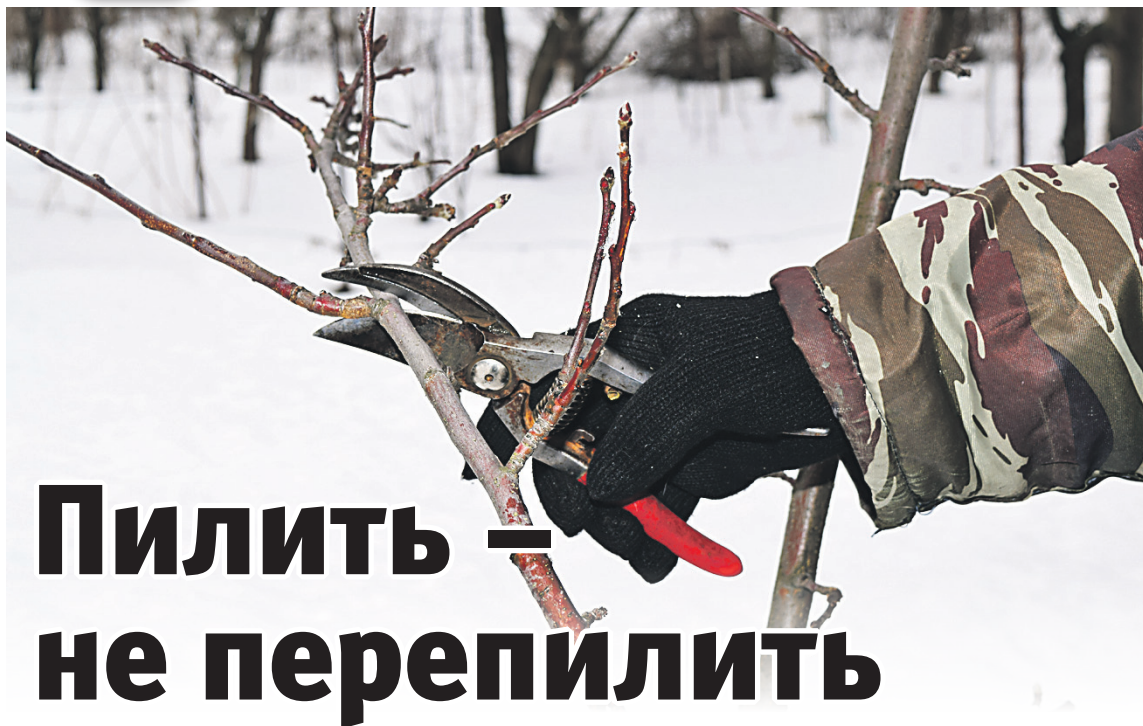

Пилить – не перепилить

С чего начать обрезку деревьев? Как им не навредить, если за секатор берешься впервые? Как понять, какие ветки срезать? Эти вопросы начинают волновать даже опытных садоводов, если у них нет навыков обрезки. А без них никуда – деревья лишь тогда дадут здоровый урожай, если им хватает солнца и не мешают ветви-конкуренты

Отвечаем на наиболее часто задаваемые вопросы наших читателей. Мы переадресовали их опытному специалисту, к. с.-х. н. Валерию Закотину

Как почувствовать момент обрезки деревьев?

Обрезку начинают, когда растения находятся в состоянии покоя, до набухания почек. Пока пластические вещества не начали перемещаться из корневой системы к точкам роста побегов.

На юге, где практически отсутствуют сильные морозы, обрезку можно проводить в течение всей зимы. В средней полосе и северных районах, где

зимы обычно суровые, обрезку начинают в марте при температуре не ниже -10°C . Сначала обрезают старые деревья, затем молодые и деревья косточковых пород.

Если зима была суровая, почки и побеги подмерзли, самое лучшее время для обрезки – это период распускания почек. В это время проявляются все повреждения дерева, наглядно видно общее состояние приростов – подмерзшие части легче обнаружить.

ВСЕ СПОСОБЫ НА ОДНОЙ СХЕМЕ

Способов обрезки множество, разберемся в более простых, а потому и популярных. Поможет схема, составленная крупным специалистом по обрезке Борисом Никифоровичем Анзиным.

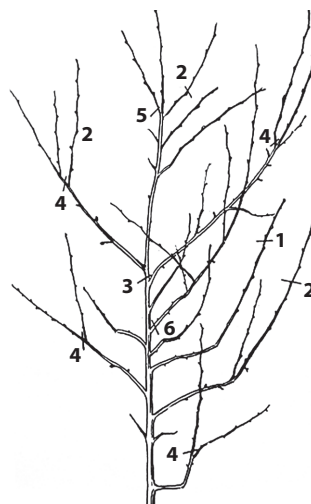

1. Слабое укорачивание однолетнего слабого прироста – делается для образования внешне направленного побега (то есть, чтобы побег рос наружу).
2. Сильное укорачивание однолетнего крупного прироста – делается для его ослабления, чтобы уравновесить в росте с другими побегами.
3. Вырезка центрального проводника рядом с горизонтально направленной ветвью (при достижении высоты дерева 3,5–4 м) – это ограничит высоту растения и позволит развиваться боковым ветвям.
4. Обрезка (перевод) на однолетний прирост, направленный вверх для расширения кроны или поднятия прироста ветви.
5. Удаление однолетней ветви-конкурента (он образуется под острым углом рядом с проводником).
6. Вырезка ветви, загромождающей крону.

* Лучшие перцы от компании «Гавриш»



ВЫСОКОЕ ИСКУССТВО РОССИЙСКОЙ СЕЛЕКЦИИ

Для заботы о своем здоровье как нельзя кстати подходят представители семейства Пасленовые – томат, перец и баклажан. Каждый из них содержит уникальные вещества, которые помогают сохранить нашему организму молодость и красоту. Перец можно назвать готовым поливитаминным комплексом – так много в нем витаминов, в особенности каротиноидов. Особенно полезны зрелые плоды перца. Различные по окраске плоды перца содержат различные полезные вещества. Желтый перец в сравнении с плодами перца других окрасок содержит много рутина (витамина Р). Этот витамин укрепляет стенки кровеносных сосудов и делает их более эластичными, снижает вязкость крови, понижает давление, замедляет сердечный ритм. Из сладких перцев плоды желтой окраски считаются наименее аллергенными. У красного перца антиоксидантная активность плодов в 2,5 раза выше, чем у плодов томата. Вырастить полезные перцы легко можно самим, для этого достаточно выбрать подходящие сорта – скороспелые, неприхотливые, урожайные и вкусные.

БИЗОН КРАСНЫЙ И БИЗОН ЖЕЛТЫЙ –

раннеспелые сорта суперурожайного крупноплодного перца. Рекомендуется для выращивания в открытом грунте (южные регионы) и теплицах. Куст полностью усыпан удлиненно-конусовидными гляцевыми плодами, длина которых действительно впечатляет – отдельные до 25 см! Масса плодов 150–200 г. Стенки сочные, сладкие, толщиной 4–5 мм, остаются необыкновенно нежными как у незрелых зеленых



плодов, так и у зрелых. Сорта очень хороши для свежих салатов, жарки, тушения и фарширования.

F1 ЗАДОР – раннеспелый

среднерослый гибрид, обильного плодоношения и дружного созревания плодов. Плоды массой 160–200 г, насыщенного красного цвета, с сочной, сладкой мякотью отличного вкуса. Плоды расположены под листвой, что предотвращает солнечные ожоги. Гибрид предназначен для употребления в свежем виде, домашней кулинарии, консервирования, переработки и заморозки. Урожайность 5,5–6,7 кг/м².



КАКАДУ – среднеспелый,

высокорослый, высокопродуктивный сорт. Рекомендуется для выращивания в теплицах. Плоды пониклые, массой до 500 г, удлиненно-цилиндрические, слегка изогнутые, ярко-красные. Длина плода достигает 25–30 см, толщина стенки 6–8 мм. Плоды очень вкусные, сладкие с ароматной мякотью. Используются для приготовления салатов, маринования. Урожайность одного растения 2,5–3,0 кг/раст.



ЗОЛОТЫЕ КУПОЛА –

среднеспелый сорт для выращивания в открытом грунте и пленочных теплицах. Растение средней силы роста, высотой 65–85 см. Плод кубовидной формы, ребристый, 3–4-х гнездный, массой 135–200 г, толщина стенки 6–9 мм. Окраска незрелых плодов – темно-зеленая, при созревании – желтая. Плоды сохраняют великолепный вкус и аромат при замораживании.

* Среди товаров компании «Гавриш».



Подробную информацию о сортах и гибридах можно узнать на сайте www.gavrishseeds.ru

АДРЕСА МАГАЗИНОВ: • г. Москва, м. Тимирязевская, ул. Яблочкова, д. 21. Тел.: 8-495-610-57-17 • г. Москва, ш. Энтузиастов, д. 26, м-н «Садовый центр» • Моск. обл, г. Балашиха, ш. Энтузиастов, д. 6, стр. 9, «Садовый центр» • Моск. обл, г. Старая Купавна, Акрихиновское ш., влад. 10, «Садовый центр» • г. Москва, Сеть садовых центров «Мир Увлечений»



Тонкости операции

Иногда приходится целиком вырезать крупную ветвь. При ее удалении не следует оставлять пеньки – они мешают зарастанию раны. В этом случае лучше применить срез на кольцо – его выполняют по границе наплыва на коре у основания ветви. После этого срез смазывают садовым варом или закрашивают масляной краской на натуральной олифе.

Часто наряду с верхним побегом-проводником под острым



Боковая скелетная ветвь после перевода на горизонтально расположенную ветку. Направленные вверх ветки желательнее обрезать

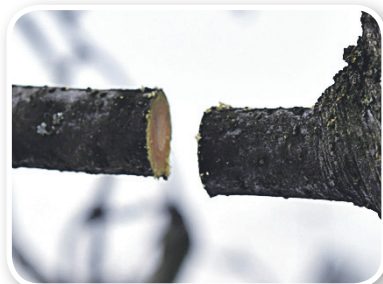

Вырезка боковой ветви: неправильно (слева), правильно (справа)

углом отрастает побег-конкурент. Если оставить его без обрезки, то на дереве скоро образуется развилка под острым углом, которая в дальнейшем приведет к разрыву ствола. Поэтому верхний побег удаляют под острым углом. Если удалить конкурента, то образуется рана, которая повлечет отставание в развитии проводника. То есть на дереве лучше оставить конкурента.



Устранение развилки ветви, которая в будущем может привести к разлому

ОБРЕЗКА СООТВЕТСТВЕННО ВОЗРАСТУ

МОЛОДЫМ – ЩАДЯЩИЙ РЕЖИМ

К молодым деревьям применяют минимальную обрезку. Часть веток (обычно 3–4) используют для формирования кроны, остальные приводят в горизонтальное положение, чуть согнув их вниз или подвязав. На таких ветвях раньше появляются плоды.

СРЕДНИЙ ВОЗРАСТ – УКОРАЧИВАЕМ РОСТ

У деревьев среднего возраста (7–8 лет) укорачивают сильно

растущие по периферии кроны ветви, удаляют побеги, растущие вглубь кроны. 3–4 боковых побега, которые были оставлены при обрезке молодых деревьев, за это время стали толще и превратились в скелетные ветки первого и второго порядка.

При достижении деревом высоты 3,5–4 м вырезают центральный проводник на высоте 2,5–3 м на одну из горизонтально расположенных веток. Одновременно переводят скелетные ветки на боковые разветвления.

СТАРЫМ ТРЕБУЕТСЯ ОМОЛОЖЕНИЕ

У старых яблонь (свыше 12–15 лет) применяют как прореживание, так и укорачивание скелетных и образовавшихся на них полускелетных веток – это стимулирует появление молодых приростов. Также продолжают снижать крону с переводом на боковые ветки.

Одновременно прореживают густо растущие молодые побеги и удаляют волчки – так создается более разреженная крона с лучшим световым режимом.



Пример правильного размещения ветвей 4-летней яблони



Яблоня среднего возраста (7–8 лет)



Примерно так выглядит крона 15-летней яблони

Что такое пикировка? Эпин-Экстра + сноровка!

ПОД ЗАЩИТОЙ ПРИРОДЫ

07 08 14

Высокоактивный быстродействующий питательный раствор микроэлементов в доступной для растений форме

ЦИТОВИТ®

Цитовит повышает урожайность овощных и плодово-ягодных культур, декоративность цветочных.

Снижает опадание завязей, предотвращает отмирание точек роста и заболевание культур плодовой, пятнистостями листьев, гнилями «розовочной» плодов и др.

Разработчик, регистрант и изготовитель: ННПП «НЭСТ М», Россия, 127550, г. Москва, ул. Прянишникова, д. 31А, офис 110, т. (499) 976-27-06, 976-47-36, e-mail: info@nest-m.ru сайт: www.nest-m.ru

ПОД ЗАЩИТОЙ ПРИРОДЫ

07 08 14

Эпин-Экстра®

Всегда Большой Урожай

Универсальный антистрессовый адаптоген

Эффективная защита от заморозков

Восстановление поврежденных растений

Разработано и произведено: ННПП «НЭСТ М», Россия, 127550, г. Москва, ул. Прянишникова, д. 31А, к. 110, т. (499) 976-27-06, т.ф. (499) 976-47-36, e-mail: info@nest-m.ru www.nest-m.ru www.tdnest-m.ru

У Вас уже появились дружные всходы? Если перед посевом Вы замачивали семена в растворе биорегулятора **Циркона** (1 кап) и микроудобрения **Цитовита** (5 кап) на 100 мл воды, то, конечно уже появились. Не успеете оглянуться, как у растений образуются 2 настоящих листа. А это самое подходящее время для пикировки рассады.

Пикировка – это всегда стресс для рассады, который может привести к задержке роста и развития молодых растений. А у нас – в зоне рискованного земледелия, каждый день на счету. Даже, если пикировку проводить очень аккуратно, рассада всё равно испытывает стресс. Поэтому за сутки до пикировки или сразу после неё необходимо провести опры-

скивание растений антистрессовым адаптогеном **Эпином-Экстра** (8 кап/1 л). Под его действием происходит повышенная выработка шоковых белков, которые активизируют собственные защитные силы растений, и они

прекрасно переносят пикировочный стресс. Кроме того, **Эпин-Экстра** способствует хорошему росту и развитию рассады, а также обеспечивает её устойчивость к заболеваниям, за счёт укрепления иммунной системы.

Чтобы ещё больше повысить стрессоустойчивость рассады, надо к раствору **Эпина-Экстра** добавить 1 мл **Цитовита**. Он обеспечит рассаду всеми жизненно важными микроэлементами. Хорошее питание – полноценное и сбалансированное, в сочетании с **Эпином-Экстра** сделает рассаду здоровой и крепкой. А такая рассада – залог отличного урожая вкусных и полезных плодов!



Приобрести препараты и получить консультацию можно по адресу: 127550 г. Москва, ул. Прянишникова, д. 31А, ВНИИА, оф. 110
Тел: 8-499-976-27-06, 8-499-976-47-36
info@nest-m.ru
Сайт: www.nest-m.ru
Интернет-магазин: www.tdnest-m.ru



Приправа для проволочника

Садоводам, которые не имеют возможности или времени засеять освободившуюся от посадок землю сидератами, я бы посоветовала к весне запастись горчичным порошком и острым красным перцем

■ Уже много лет использую обе приправы для борьбы с проволочником. При посадке картофеля припорошиваю лунку смесью горчицы и перца, хотя каждая из приправ хорошо действует и по отдельности. Норма – примерно от одной чайной ложки до столовой в зависимости от количества вредителя в огороде.

Не раз встречала совет засеять картофельное поле после уборки редьки. Считаю, что это ошибочное мнение, поскольку на практике убедилась, что проволочник не только не боится редьки, а с удовольствием ее ест. Особенно он любит лакомиться дайконом и репой. Несколько лет не могла вырастить чистые корнеплоды редьки и репы, пока не начала подсыпать приправы в бороздки при посадке.

Оставшийся порошок в течение сезона использую для уничтожения и других вредителей: паутинного клеща, тли, капустницы. Пораженные деревья,

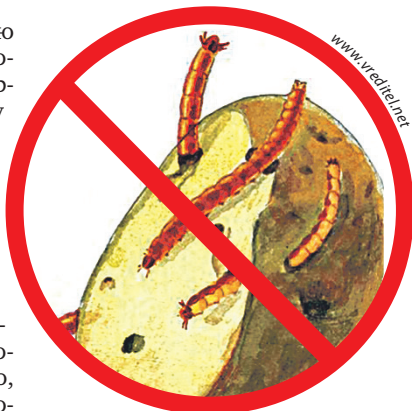

кусты или овощи опрыскиваю настойкой из 10 л горячей воды, 40 г хозяйственного мыла (или жидкого средства для мытья посуды) и 50 г горчичного порошка. Настаиваю от 1 до 2 суток.

Горчица и перец – средства натуральные, не вредные для организма человека, и их можно смело применять в саду, как альтернативу химическим препаратам.

*Елена Карнакова,
г. Иркутск*

Сугробы не страшны

Знакомая картина: подходит дачник зимой к калитке дачи, а она в снегу по колено. И давай ее откапывать изящным импортным сапогом и крепким отечественным словом

■ Можно сделать так, чтобы калитка легко поднималась вверх над сугробом. У садоводов существует много способов, а я предлагаю свой.

Вместо навесов к столбу калитки нужно вертикально прикрепить тонкую трубу и с помощью двух кронштейнов навесить на нее калитку. Лучше сделать так, чтобы ее в снегопады можно было поднять вверх на полметра, а потом открывать, как обычно. То есть ворота вытаскиваются из сугроба, а не откапываются. Для удобства можно привернуть вторую ручку. Вот и все – и обувь сохраните, и время сэкономите.

*Владислав Минин,
г. Москва*

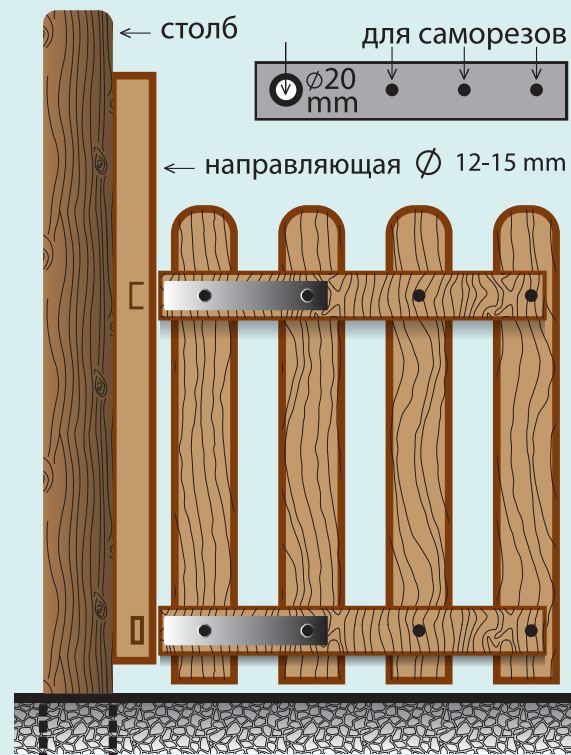

Магазинный салат на подоконнике

Свежий салат в горшочках, который продается в магазине, я доращиваю дома на подоконнике. И у нас к обеду всегда имеется своя свежая зелень

■ Беру литровую емкость с плотно прилегающей крышкой (см. фото). Посередине крышки вырезаю отверстие, равное диаметру горшочка. Также на крышке делаю еще четыре небольших отверстия диаметром 5–10 мм – они понадобятся для долива питательного раствора и доступа воздуха. Чтобы контролировать уровень раствора, желателен уровень прозрачной емкости.

Для лучшего освещения растения я использую ширму – ее проще сделать из настенного календаря, состоящего из трех шарнирно закреплен-

ных картонных секций. На них наклеиваю фольгу, получается светоотражающий экран.

Пять шагов по посадке

1. Низ пластикового пакета, в который помещен салат, отрезаем на уровне высоты горшочка.

2. В емкость наливаем слабый раствор комплексных минеральных удобрений.

3. Емкость закрываем крышкой, в ее центральное отверстие вставляем горшочек с салатом. Важно не повредить корни! В растворе они расправятся.

4. Салат ставим на подоконник и ограждаем от внутреннего помещения светоотражающим экраном. Выдерживаем сутки для восстановления тургора листа.

5. Убираем оставшуюся пластиковую упаковку. Часть листьев срезаем, моем и съедаем. Часть оставляем расти дальше.

Три горшочка зелени

У нас стоят три горшочка зелени (это оптимальное количество для нашей семьи), с которых мы постепенно срезаем листья. Они упругие и очень вкусные.

Горшочки живут три с лишним недели, за это время у них вырастают новые корни. Светоотражающего экрана хватает на подсветку салата даже зимой на северном окне. Проверено на практике.

Примерно раз в 2–3 дня доливаем питательный раствор в емкость через отверстия на крышке.

Весной горшочек с молодыми листьями можно посадить в грунт.

Владимир Лившиц, г. Москва



ВАЖНО!

ДЛЯ ДОРАЩИВАНИЯ НЕОБХОДИМО ПОКУПАТЬ САЛАТ, СРОК СБОРА КОТОРОГО НЕ ПРЕВЫШАЕТ ЧЕТЫРЕХ ДНЕЙ. КОРНИ ДОЛЖНЫ БЫТЬ ВЛАЖНЫМИ, А ЛИСТЬЯ – НЕ ПЕРЕРОСШИМИ



1000 рублей
за дельный совет!

e-mail: dacha@kardos.ru

ДОРОГИЕ ЧИТАТЕЛИ!

Делитесь с нами советами! За каждое опубликованное письмо с фотографией или схемой полагается вознаграждение – 1000 рублей. Не забудьте указать обратный адрес и телефон. Для отправления по почте обещанного вознаграждения просьба фамилию, имя, отчество писать полностью.

НАШ АДРЕС:

115088, г. Москва, ул. Угрешская, д. 2, стр. 15.
«КАРДОС», газета «ДАЧА».



Семена – ближе к телу!

Наши дедушки и бабушки перед посевом семян прогревали их теплом собственного тела. Современные способы предпосевной подготовки стали гораздо сложнее – без прогревания, закаливания, замачивания вроде и сеять нельзя. Но так ли это на самом деле? Для каких семян эти процедуры действительно необходимы? А для кого – противопоказаны?

Дачникам известно, что предпосевная обработка стимулирует прорастание семян, снижает заболеваемость, ускоряет плодоношение растений. Например, даже обычное замачивание семян в чистой воде и посев уже наклюнувшихся семян ускоряет появление всходов на 3–5 дней.

Прогревание семян – еще один простой способ подготовить семена к новому этапу. Достаточно разложить семена на подоконнике южного окна и дать им погреться на солнышке несколько дней – если оно, конечно, светит.

Наши предки раскладывали по внутренним карманам душегреек, например, семена огурца и грели их своим теплом 2–3 не-

дели перед посевом. А женщины и вовсе носили их под нижним бельем. Современные огородники поступают иначе. Прогревают семена на батареях или полчаса в теплой воде при температуре 50°C. Однако при такой обработке есть риск погубить зародыш семени. Удержать определенную температуру в течение этого времени достаточно тяжело. А батареи греют так, что высушивают все живое.

Вышеназванные способы обработки хороши для семян, полученных со своего огорода или взятых у друзей, соседей-дачников. А вот проводить дополнительные обработки семян, приобретенных на крупных семеноводческих фирмах, не стоит.

К посеву готовы

■ В семеноводческих компаниях прогревание семян входит в цикл работ по их производству. Узнать, была ли проведена эта «операция», можно по записи в свидетельстве на семена, копии которого должны быть у продавцов. Повторное прогревание понижает всхожесть семян. А вот замачивание им не повредит.

■ Так, семена высокотехнологичных гибридов огурца часто бывают покрыты пленочкой розовой, оранжевой, зеленой, синей или другой окраски, а семена некоторых гибридов томата – очень мелкие и гладкие – не прилипают друг к другу, в отличие от опушенных сортовых семян. Такие семена полностью подготовлены к посеву.



■ Дрaжированные семена моркови, петрушки и других мелкосеменных культур имеют полный комплект необходимых питательных и защитных препаратов. За сутки до посева такие семена опрыскивают водой.

■ Семена лука на производстве обрабатывают протравителем, и тогда они могут иметь синюю или розовую окраску. Их высевать в грунт сухими, замачивать их нельзя. □

Дарья Князева



Лаверон! Всегда готов он!

Растительный состав Лаверона для мужчин способствует быстрому и безопасному усилению сексуальной активности

- 100% растительное средство;
- Принимается за 40–60 минут до полового акта;
- Действие одной таблетки сохраняется до 6–8 часов;
- Применяется мужчинами в любом возрасте.

ЛАВЕРОН – БЫСТРЫЙ ПУТЬ К ДОЛГОМУ СЕКСУ

Спрашивайте в аптеках вашего города!



Справочная по России: **8-800-333-00-44** (звонок бесплатный)

Справочные по Москве: **8 (495) 643-39-19, 8 (495) 644-48-78**

Подробная информация на сайте: **WWW.LIDERON.RU**

НЕ ЯВЛЯЕТСЯ ЛЕКАРСТВЕННЫМ СРЕДСТВОМ



Пушистые, ребристые, мясистые

Разве помидоры могут быть ворсистыми, как бархат? – спросите вы. На своем опыте убедился – они бывают такими пушистыми и ароматными, что больше похожи на персик. А еще они бывают ребристые, как чеснок, – дели на дольки и ешь! Некоторые сорта на разрезе выглядят и вовсе, как ромашка



Неясная голубая сойка

Мохнатый Кейт

Бархатные помидоры

На своем участке в Краснодарском крае я испытал высокорослые сорта томатов с пушистыми разноцветными плодами. Эти сорта при умелом возделывании, наличии плодородной земли и благоприятной погоде дают высокие урожаи

■ Среднеспелый сорт **Абрикос** примечателен крупными плодами и высокой урожайностью, а еще и голубоватой окраской листьев, опушенностью стебля и плодов. Завязавшиеся плоды покрыты белесыми волосками и в самом деле напоминают абрикос. Со временем опушение убавляется, но совсем не исчезает. Плоды массой до 500 г округло-плоской формы, желтовато-розовые, на ощупь шероховатые. Вкус сладкий, мякоть нежная, сахаристая.

Сорт **Полосатый персик** – один из самых редких и красивых томатов. Он одновременно и полосатый, и пушистый. Плоды некрупные, сливовидной формы, цвет красно-розовый, в желтую полоску, массой до 100 г. Среднеспелый (90–105 дней), полудетерминантный (от 50 до 1,2 м высотой). Плоды сладкие и очень вкусные. Когда они лежат на столе, не сразу поймешь, что это помидоры.

ЕСТЬ ОДИН МИНУС

Огородники, выращивавшие бархатные томаты, признают, что эти помидоры не годятся для засолки и маринования. Вкус и вид не тот. Возможно, все портят ворсинки, имеющиеся на томатах

Мохнатый Кейт – детерминантный сорт с опушенными листьями и густо-фиолетовыми плодами (при полном созревании). Они не только красивы, но и полезны благодаря присутствию мощного антиоксиданта. Плоды покрыты легким опушением, массой 60–80 г. Редкий сорт.

Неясная голубая сойка – еще один редкий сорт томата с опушенными плодами и листьями. Сначала синее верхушка томата, при полном созревании он становится темно-фиолетовым с малиновым отливом. Масса плодов до 100–130 г. Для теплиц. Детерминантный.

Пушистый кабан – сорт среднеранний, высотой около 1 м. Плоды до 200 г, красные в желтую полоску, на ощупь пушистые, как персики. Очень красивые и очень вкусные. □

Игорь Брижань, ст. Челбасская, Краснодарский край



Томатная хризантема

Аккордеон на грядке

Те, кому наскучили помидоры стандартной формы, наверняка заинтересуются рифлеными томатами. Среди этих сортов встречаются и такие, что больше напоминают цветы

■ Сорт **Томатная хризантема** мы у себя называем чудом селекции. Он и впрямь удивляет экстравагантностью плодов – будто на кусте распустились цветы хризантем. Растение индетерминантное, вырастает до 160–180 см, мощное. Сорт среднепоздний (100–125 дней до созревания). Кисть простая, содержит 3–5 ярко-красных мясистых плодов массой 500–600 г. Мякоть очень нежная, сладкая, вкусная. Групповая устойчивость к наиболее распространенным заболеваниям томатов позволяет выращивать этот сорт в различных регионах России.

Оранжевый аккордеон имеет крупноплодные (до 300–500 г) ребристые помидоры. Высокоурожайный, высокорослый. Среднего срока созревания, плодоносит до осени. Для открытого грунта

и теплиц. Удивительно красивый сладкий салатный сорт.

Чарли Чаплин – назван в честь великого актера немого кино. Томаты грушевидные, гофрированные, весом до 110 г. Вполне подходят для фаршировки. Высокорослые индетерминантные. Высокоурожайные. Сочные, с отличным вкусом. 80 дней до созревания.

Фиолетовая тыква – высокорослый (до 2,5 м) томат с ребристыми, пурпурно-малиновыми плодами, массой 100–300 г. Мякоть красно-фиолетовая, сочно-сладкая. Плоды плоско-округлые, бывает до 25 ребер. На разрезе выглядит, как ромашка. Вкус очень насыщенный. Очень урожайный и редкий сорт. □

Валерий Брижань, ст. Челбасская, Каневской район, Краснодарский край



Оранжевый аккордеон

Чарли Чаплин

КАКОВ УХОД

Эти сорта хорошо удаются рассадой, под мульчей и временными укрытиями. Кусты мощные, их лучше формировать в 2 стебля и обязательно нужно нормировать завязь в кисти. Плоды у этих сортов очень красивые и очень вкусные, при том, если плоды созревают на кустах. На каждом стебле оставляем по 4–5 кистей. Нижние завязи не выщипываем, а даем возможность вырасти всем плодам. В целом уход обычный – подкормки, формирование кустов, подвязки, полив, защита от вредителей и болезней.

Плюсы...

Дают хороший урожай и в теплице, и открытом грунте. Используя различные агротехнические приемы, на кустах можно оставлять меньше завязей, чтобы получать более крупные томаты – от 600 до 1000 г каждый.

Сорванные спелыми, долго не лежат. При пасынковании растения не просто дают пасынки, но и раздваивают побеги – не поймешь сразу, что нужно убирать. Требуют своевременного ухода – прозевашешь, и все сразу же скажется на урожае.

...минусы

Не одну сотню лет обитает на южно-американских просторах тзимбало, у нас же эта культура почти не известна. Когда я начал выращивать овощ у себя, отыскать описание агротехники было почти невозможно. О ней умалчивают и иностранные сайты. Возможно, на родине тзимбало над его выращиванием не заморачиваются: и так растет

Тзимбало: томат с ликом арбуза

Предлагаю сделать шаг навстречу этому загадочному растению и поразмышлять над тем, стоит ли обогащать огород новым экзотом. Расскажу о своем пока небольшом опыте по изучению тзимбало.

Семена растения мелкие, сохраняют хорошую всхожесть до трех лет. У свежих плодов она может приближаться к 100%, что положительно отличает их от пепино, с которым часто сравнивают тзимбало. Как плюс отмечу, что нет необходимости и в специальном проращивании семян при круглосуточном освещении.

Сроки посева на рассаду наиболее приемлемы в 1–2 декаде марта. Предпосевную обработку семян я производил вместе с томатами, предварительно замочив их в растворе регулятора роста. Сеял сразу в отдельные стаканчики размером 4 x 4 см, чтобы не проводить пикировку и не повреждать стержневой корень. В дальнейшем это позволяет выращивать растения с мощной корневой системой (как у тзимбало) практически без поливов.

Всходы у свежих семян появились уже на 6-й день. А через 3–4 недели молодые сеянцы можно

перевалить в стаканчики размером 10 x 10 см, где они и будут успешно расти до высадки на постоянное место. Весь уход за рассадой осуществлял так же, как и за томатами.

Росток превратился в монстра

Учитывая все, что было известно об этой культуре, я посадил тзимбало рядом с перцем, полагая такое соседство наиболее приемлемым. И как же я заблуждался... Новичок огорода быстро освоился, и дальше началось невообразимое. Мощь растений была просто запредельная: они росли не по дням, а по часам. Многочисленные пасынки отрастали с невероятной скоростью. Через месяц с небольшим на этой грядке был сплошной лес, который появился всего из нескольких экземпляров тзимбало. Что я только не делал: прекратил все подкормки и даже поливы, обрезал и подвязывал, пытаясь формировать кусты. Ничего не помогало,



Тзимбало – представитель семейства пасленовых. Весь уход за рассадой происходит так же, как и за томатами



и монстр продолжал безудержно расти. Высота растений достигла 1,6–1,8 м при формировании в вертикальной культуре.

Утихомирили детки

Первые появившиеся уже в июне цветки по внешнему виду напоминали картофельные. Они были собраны в кисти по 50–70 штук. Количество подобных кистей на растении трудно подсчитать. Вначале цветки опадали, и только в июле начали завязываться первые плоды. И чем больше их становилось, тем медленнее стали расти мои гиганты. Только активное плодоношение и смогло утихомирить буйный нрав американских пришельцев.

Томат или арбуз?

Плоды у тзимбало небольшие, массой по 10–15 г, внешне напоминают мини-арбузы. Осенью часть плодов начинает опадать еще незрелыми – для этой культуры такой процесс считается естественным. Длительное ожидание их созревания на ветке бессмысленно. До самого октября они почти не меняют своей окраски и не имеют вку-

ПРАВИЛА ПОСАДКИ

- В средней полосе России тзимбало надежнее выращивать в теплице: все-таки культура довольно теплолюбивая. Оптимальный срок посадки рассады – 15–25 мая. Лунки лучше расположить по схеме 60 x 60 см. Под каждое растение я вносил по 2 ст. ложки органоминерального комплексного удобрения с преобладанием фосфора и калия, а также 0,5–1 кг перегноя.

са. И только через 1–1,5 месяца после уборки, дозрев в комнатных условиях, меняется их цвет с зеленого на желтоватый, и появляется приятный специфический кисло-сладковатый вкус.

Каков на вкус?

Что он напоминает? – такой вопрос задают частенько. Кто-то сравнивает с пепино. Мне же тзимбало кажется уникальным, почти несравнимым с другими фруктами и овощами. Отмечу: чем более солнечное место вы выбрали для питомцев, тем более сладкими будут и плоды. А если учесть его великолепную лежкость (до конца зимы), то как приятно в зимние вечера полакомиться освежающим вкусом заморского гостя!

Недозрелые плоды можно прекрасно мариновать самостоятельно или добавляя к привыч-

ным уже томатам. Неплохо их использовать и в свежих зимних салатах, которым плоды тзимбало придадут особый колорит.

Урожайность у тзимбало завидная. Даже в условиях затененности и отсутствия должных подкормок с каждого растения я собрал более 2 кг, что для первого экспериментального года весьма недурно.

Итак, после знакомства с американским гостем я задал себе вопрос: надо ли растить на наших огородах этот тзимбало? И сам себе ответил утвердительно. Да – мне было интересно подивиться мощи и красоте чужестранца, полюбоваться необычайными плодами и обогатить свой гурманский вкус новыми ощущениями. Открытие для себя нового овоща похоже на фантастическое путешествие по тайникам мировой флоры. **Д**

Игорь Дуничев, г. Калуга

ВРЕДИТЕЛЕЙ НЕ ОБНАРУЖЕНО

Болезней сродни фитофторозу и специфических вредителей на растениях пока в средней полосе России не обнаружено. Они появляются позже – вместе с массовым распространением на дачных участках редкого вида. Однако уже сейчас не прочь полакомиться сочными плодами вездесущие слизни, как всегда с удовольствием встречающие любую овощную новинку: будь то батат, пепино или тзимбало.



С годами число обитателей дачи меняется, рождаются дети, внуки, жизнь требует новых помещений. Как в старом доме найти новые комнаты и при этом сохранить уют и комфорт для разросшейся семьи? Мы предлагаем доступный вариант: разделить пространство раздвижными перегородками

Стены раздвигают жилплощадь

Представьте себе дом или жилую комнату, в которой «в мгновение ока» большая комната, например, гостиная, разделяется на два удобных помещения. А потом так же легко эти комнаты превращаются в гостиную (рис. 1). Такие трансформации достигаются с помощью раздвижных перегородок – стен. Они просты в эксплуатации, и их при небольшом навыке и умении можно сделать самим.

Раздвижные и складываемые перегородки могут закрывать проемы любой ширины и высоты. Они раздвигаются по верхней или нижней направляющей. Причем верхняя подвеска обеспечивает практически бесшумное движение полотен.

Помимо раздвижных стен и перегородок, очень удобны и складные перегородки. Они занимают мало места, исключают проблему, в какую сторону их открывать. Для небольших площадей это выигрышно тем, что можно более свободно расставлять мебель.

Рис. 1



Какими бывают перегородки

Раздвижная конструкция представляет собой две или более створки, которые соединены на петлях и складываются в одну или обе стороны проема. Такие конструкции различаются по ширине створок и по подвеске направляющей, которая может быть сверху или внизу.

Створки складываемых перегородок могут быть глухи-

ми или остекленными, гладкими или филежными (рис. 2). Учитывая, что сегодня наша торговля предлагает различные по размерам раздвижные перегородки, нам остается лишь подобрать цвет и фактуру материала. Но главное – точно определить высоту и длину того пространства, в котором предполагается установить раздвижную или складываемую стенку.

Выбираем материал

На строительных рынках можно выбрать любые материалы, включая рейки, бруски, металлоизделия, фанеру, декоративную пленку, ткань, кожу, фурнитуру и так далее. Одни из них обладают определенной жесткостью, другие – эластичностью.

Например, из мягких кожзаменителей можно сделать криволинейные перегородки, временно «отсекающие» только необходимую часть помещения. Они создают уютные зоны для отдыха, занятий, чтения, дружеских встреч и так далее.



Рис. 4. Раздвижная перегородка

Отметим, что использование в раздвижных перегородках мягких кожзаменителей позволяет имитировать фактуру любого дерева, кож и тканей с различным декоративным рисунком (рис. 3, 4).

Считаем высоту и число звеньев

Перед тем, как начать конструировать раздвижную деревянную перегородку, необходимо измерить высоту и ширину проема, где предполагается ее установить. Исходя из этих размеров, можно рассчитать число звеньев, из которых будет состоять раздвижная стенка. В конструкцию каждого звена входят два бруска (рейки), служащие каркасом (рис. 5).

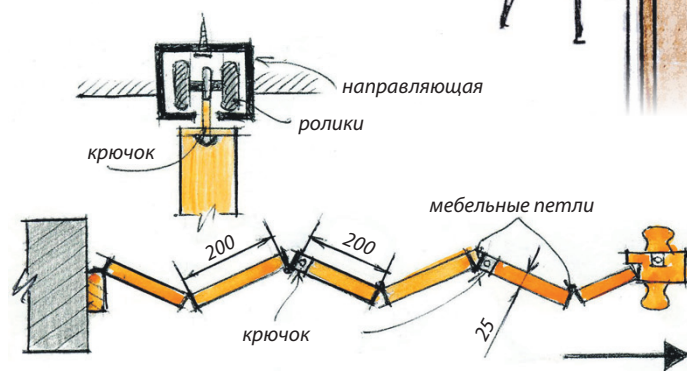
Наиболее оптимальный размер брусков – 20 x 60 мм, длина равна высоте помещения минус 110 мм. К ним прикрепляются две пары фанерных полос шириной 165–170 мм. Их длина равна длине бруска. Эти полосы соединяются с брусками и между собой мебельными петлями. Лицевую поверхность полос покрывают мебельным лаком.

Внутри звена находятся так называемые «металлические

направляющая (рельс)

Рис. 2



Рис. 3



Конструктивный узел мягкой перегородки

ножницы», обеспечивающие равномерное движение перегородки по горизонтали. Ножницы выполнены из металлических полос 200 x 20 мм, взаимно пересекающихся между собой. Вверху полосы ножниц при-

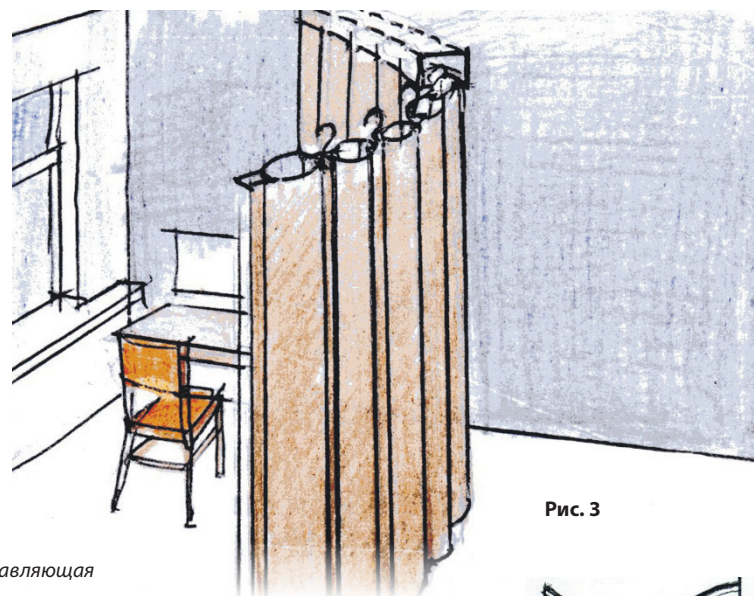
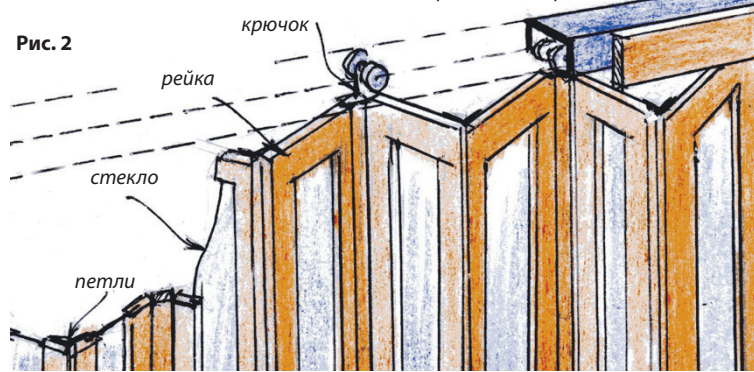
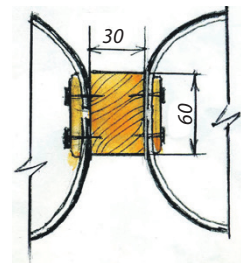
можно дюбелей с саморезами. Боковые поверхности направляющей можно декорировать под дерево, их цвет и фактура должны быть такими же, как деревянные поверхности самой перегородки.



Рис. 5

креплены болтами к металлическому уголку, а нижние их концы свободно перемещаются вверх-вниз.

Ответственный момент

Для того чтобы перегородка двигалась, используют ролики, которые перемещаются по металлической направляющей (рельсу). Эта наиболее ответственная и сложная конструктивная операция. Так называемые тележки, состоящие из двух соединенных между собой роликов (стальных или пластмассовых) диаметром 35–40 мм и металлического крючка 4–5 мм, выполняют роль двигающихся опор для звеньев перегородки. Крючок свободно закреплен на тележке (рис. 2).

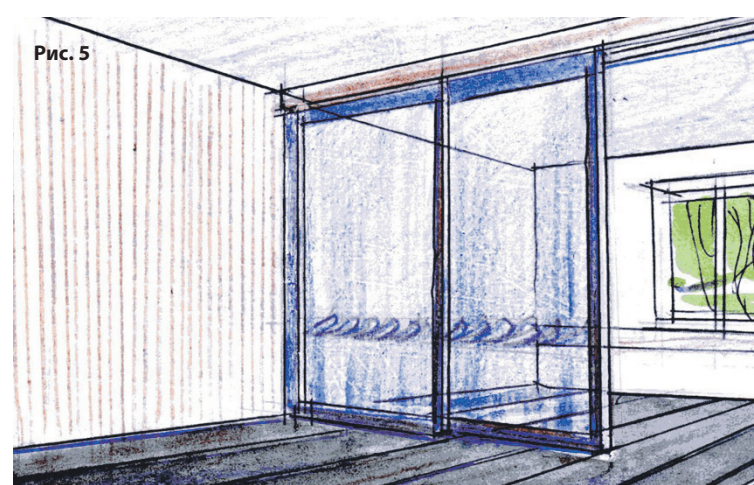
Металлическая направляющая крепится к потолку с по-



Рис. 6. Стеклопанель

В последнее время в квартирах и загородных домах активно стали применяться стеклянные раздвижные перегородки, состоящие из нескольких полотен цветного стекла с декоративным рисунком (рис. 5, 6).

Виктор и Ольга Страшновы

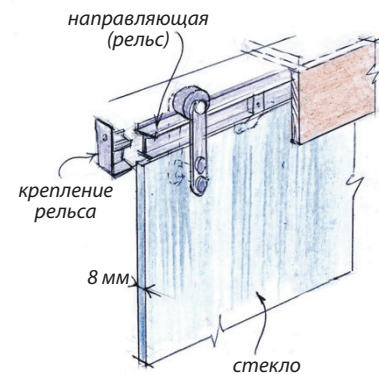

Да будет фитосвет!

Сегодня под видом фитоламп для рассады в 90% случаев продают обычные лампы с красивыми этикетками, которые ничем не лучше простых ламп. Проверить это без специальной аппаратуры невозможно, и люди покупаюткота в мешке. Мы попросили совета специалиста – как разобраться в обилии предложений? И что все-таки нужно рассаде?

Почему так важно досвечивать рассаду?

Проверено на практике: корневая система рассады с хорошей досветкой может быть в 3–5 раз лучше развита, что напрямую отразится на скорости ее роста при высадке в открытый грунт. Она сможет быстрее усваивать воду и питательные вещества. Садоводы, которые пробовали хорошие «биколорные» фитолампы, потом часто делятся впечатлениями, что получили новый уровень рассады и урожая.

ДНАТ, ДРИ и прочие газоразрядные лампы часто применяют в больших тепличных хозяйствах как дешевый и мощный источник света. Но в домашних условиях они очень прожорливы по электроэнергии, сильно греются, и их нельзя вешать близко к растению. Спектры для рассады не идеальны. Я бы не рекомендовал их применять дома.

Светодиодные лампы и светильники – это самое современное решение. Светодиоды позволяют получить любые

компаниях. Мой совет – запросите у продавца подтверждение спектра лампы. Для рассады оптимальны «биколорные лампы», где использованы специальные светодиоды (длина волны красного спектра 660 нм и синего 450 нм). Соотношение красного и синего 4 : 1 или 3 : 1.

На фото – пример рассады, выращенной под специальными лампами и обычной китайской красно-синей. Результат от люминесцентных ламп обычно не лучше. Так же вы можете посмотреть видео-тесты на Ютубе по запросу «Тест ламп для рассады» и «Сравнение фитоламп: тест по выращиванию рассады», где я сравнил эффект на рассаде от разных по спектру ламп. Все наглядно и просто. **Д**

Андрей Борисов,
эксперт по фитосвету
компании MiniFermer.ru

БОЛЬШАЯ РАЗНИЦА

Уровень световой энергии на улице в солнечный день и в офисе на столе под люминесцентными лампами отличается в 100–200 раз. На северной стороне подоконника – и того больше. При таких условиях растение не живет, а выживает...

НОВАЯ ОТРАСЛЬ

■ **Фитосвет** (или специализированный свет для растений) – это новая отрасль, которая бурно развивается в последние несколько лет. Ученые выявили, что разные спектры света имеют разную эффективность для растения. И не использовать эти возможности было бы опроретчиво.

Что нужно рассаде?

Главные спектры – это красный и синий, причем, не просто красненький и синенький, а вполне определенные спектры красного и синего (660 и 440–460 нм). Например, обычный красный светодиод имеет спектр 630 нм и не подходит для фитоламп. Вот тут чаще всего и встречается обман покупателя, так как отличить на глаз 630 и 660 нм красного спектра нельзя.

Что лучше светит?

Обычные лампы накаливания не подходят для растений. Ни при каких условиях!

Люминесцентные и энергосберегающие лампы (ЭСЛ) – это не идеальный источник света для рассады, хотя и может быть использован. В них присутствует синий спектр, а вот красного мало, и он не того спектра, что нужно. Если вы применяете люминесцентные ЭСЛ лампы, то рекомендую выбирать лампы теплого света (2700–3200 К) и ставить их ближе к растению. И не скупитесь, таких ламп нужно много. Сколько? Если досветка на подоконнике, то нужно 35–50 Вт на каждый метр квадратный. Если досветка в комнате далеко от окна, то – 100–150 Вт на метр квадратный. Если меньше – расти тоже будет, но хуже.

Важный момент – люминофор (светящееся вещество в лампе) быстро стареет, и через 5–7 месяцев такие лампы уже менее эффективны.

спектры, они экономичны и эффективны. Но на рынке много псевдо-фитоламп, поэтому лучше покупать в проверенных

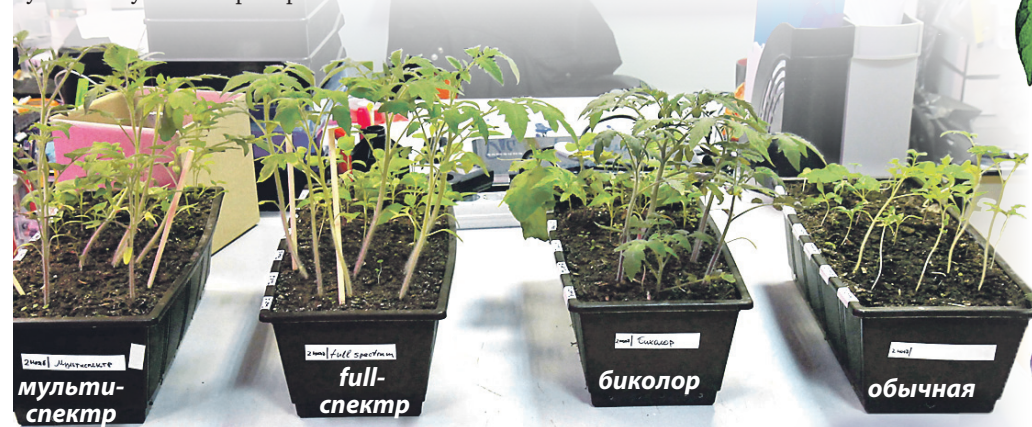

Разница роста рассады под различными видами фитоламп

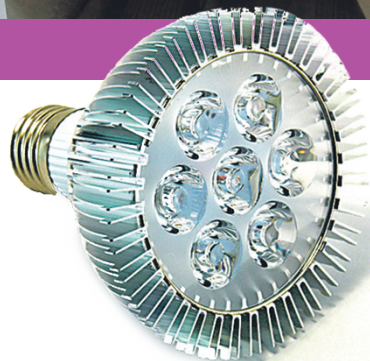

Можно ли использовать светодиодные ленты?

– Нет, они очень слабые, созданы для декоративной подсветки и не готовы передать растению много световой энергии. Да и спектр там совсем не для растений – проверено многократно.

О ЧЕМ ЧАСТО СПРАШИВАЮТ

Сколько нужно фитоламп для рассады?

– Все индивидуально. Если говорить про наиболее распространенные фитолампы под патрон E27 (как правило, они бывают номиналом 15 и 36 Вт), то на подоконник нужно 2–3 лампы. А если рассада далеко от окна, то из расчета – одна лампа E27 на участок 50 x 50 или 70 x 70 см (в зависимости от мощности лампы).

Сколько потребляют электроэнергии светодиодные фитолампы?

– Все зависит от конкретной лампы. Лучше спросить у продавца, но в любом случае светодиоды – один из самых экономич-

ных источников света. И важно понимать: у них есть номинальная мощность и есть реальное энергопотребление. Например, фитолампа 15 Вт (номинальных) потребляет всего 7–8 Вт электроэнергии. Это обусловлено тем, что светодиод обычно не запитывается на полную мощность.

Можно ли самостоятельно сделать фитолампу?

– Да, это несложно. Достаточно купить фито-светодиоды и драйвер (блок питания для них) и спаять их. Иногда можно сэкономить до 50% от стоимости готовой лампы.

В следующем номере «ДАЧИ» мы опубликуем мастер-класс по изготовлению современной и эффективной фитолампы



СОРТИруем баклажаны и перцы

Найти сорт или гибрид, который полюбился бы всей семье, и его хотелось бы выращивать из года в год, – не так-то просто. Их, без преувеличения, тысячи! Но мы для своих читателей, считай, сделали полдела – отобрали из новинок Госреестра те перцы и баклажаны, у которых хороший вкус, они урожайны, устойчивы к болезням и подходят для всех регионов России. Теперь выбор за вами

БАКЛАЖАНЫ

Условные обозначения: F1 – гибрид; ОГ – открытый грунт; ЗГ – закрытый грунт

НАЗВАНИЕ	ПЕРИОД ОТ ВХОДОВ ДО ТЕХНИЧЕСКОЙ СПЕЛОСТИ (ДН.)	УСЛОВИЯ ВЫРАЩИВАНИЯ	ХАРАКТЕРИСТИКА СОРТА	МАССА ПЛОДА (Г)	УРОЖАЙНОСТЬ (КГ/КВ.М)	ВЫСОТА КУСТА (СМ)	ОРИГИНАТОР
АДАМАНТ	115–120	ОГ, ЗГ	Плод шаровидный, диаметр большой, белый со светло-фиолетовыми полосами средней густоты, гляцевый. Мякоть беловатая, без горечи. Сорт обладает комплексной устойчивостью к болезням, высокой урожайностью, дружным формированием урожая	300	в открытом грунте южных регионов – 4,1	60–65	ООО 'ЕВРО-СЕМЕНА'
F1 БЕНЕЦИЯ	100–105	ОГ, ЗГ	Плод грушевидный, средней длины и среднего диаметра, темно-фиолетовый, гляцевый. Мякоть зеленоватая, без горечи	340–350	в открытом грунте южных регионов – 5,3	до 90	THE NETHERLANDS
БОЛЬШОЙ УВАЛЕНЬ	120–130	ОГ, ЗГ	Плод темно-фиолетовый, шаровидной формы. Мякоть белая, сочная, хорошей плотности, очень вкусная, с малым количеством семян	700–1500	до 7	60–80	Сибирский сад
БОМБОВОЗ	100–110	ОГ, ЗГ	Плод грушевидный, длинный, диаметр большой, темно-фиолетовый, сильногляцевый. Мякоть беловатая, без горечи	200–350	под пленочными укрытиями – 7,5–8	80	ООО 'АГРОФИРМА АЭЛИТА'
ГРИБНОЕ УДОВОЛЬСТВИЕ	110–145	ОГ, ЗГ	Плод небольшой, грушевидный, черно-фиолетовый, с тонкой кожицей. Мякоть нежная, абсолютно не горькая	112–200	6,5–8	60–70	ООО 'СЕЛЕКЦИОННАЯ ФИРМА ГАВРИШ'
ЗАМОРСКИЙ ПОЛОСАТИК	105–117	ОГ, ЗГ	Плод обратнойцевидный, длинный, среднего диаметра, фиолетовый с частыми белыми полосами, сильногляцевый. Мякоть беловатая, без горечи	500–900	9–9,5	110–120	ООО 'АГРОФИРМА АЭЛИТА'
ИЛЬЯ МУРОМЕЦ	110–115	ОГ, ЗГ	Плод цилиндрический, длиной 35–40 см, диаметром до 10 см, темно-фиолетовый, гляцевый. Кожица тонкая, нежная. Мякоть кремово-белая, очень вкусная, практически без семян (даже у самых крупных плодов)	500–550	под пленочными укрытиями – 6	70–100	ООО 'СЕЛЕКЦИОННАЯ ФИРМА ГАВРИШ'
ИРЖИК	120–130	ОГ, ЗГ	Плод крупный, округлый, слегка ребристый, с гляцевой черно-фиолетовой кожицей. Мякоть беловатая, без горечи	350	в открытом грунте южных регионов – 5,9	60–70	ООО 'ЕВРО-СЕМЕНА'
МЕЧ САМУРАЯ	110–120	ОГ, ЗГ	Плод булавоподобный, длиной 20 см, диаметром 6–7 см, темно-фиолетовый, гляцевый. Мякоть беловатая, без горечи. Сорт засухо- и жароустойчив. Устойчив к паутинному клещу и колорадскому жуку	200	под пленочными укрытиями – 4,3	до 60	ООО АГРОФИРМА ПОИСК
МОНТИ	120–130	ОГ, ЗГ	Плод шаровидный, диаметр среднего размера, темно-фиолетовый, гляцевый. Мякоть беловатая, без горечи	280	в открытом грунте южных регионов – 4,2	60–64	ООО 'ЕВРО-СЕМЕНА'
МОРЯЧОК	117–120	ОГ, ЗГ	Плод цилиндрический, темно-фиолетовый с частыми белыми полосами, длинный, диаметр маленький, гляцевый. Мякоть беловатая, без горечи	380	в открытом грунте южных регионов – 5,3	60–67	ООО 'ЕВРО-СЕМЕНА'
РАЗБОЙНИК	95–110	ОГ, ЗГ	Плод обратнойцевидный, средней длины, диаметр большой, темно-фиолетовый, гляцевый. Мякоть белая, без пустот и горечи, средней плотности, семян мало	210–300	под пленочными укрытиями – 6,8–7	до 100	ООО 'АГРОФИРМА АЭЛИТА'
СИРЕНЕВЫЙ ТУМАН	100–105	ОГ, ЗГ	Растение полу-штамбовое, компактное. Плод обратнойцевидный, средней длины, диаметр большой, фиолетовый, гляцевый. Мякоть беловатая, без горечи. Рекомендован для всех регионов России	110–270	под пленочными укрытиями – 6–6,5	50–70	ООО 'АГРОФИРМА АЭЛИТА'
СНЕЖОК	93–110	ОГ, ЗГ	Плод цилиндрический, длиной 23 см, диаметром 7 см. Мякоть белая, с незначительным количеством семян	до 400	8,1–8,5	110–120	ООО 'АГРОФИРМА АЭЛИТА'
ФИОЛЕТОВЫЙ ДЛИННЫЙ	90–95	ОГ, ЗГ	Плод цилиндрический, длинный, диаметр маленький, темно-фиолетовый, сильногляцевый. Мякоть зеленовато-беловатая, без горечи	200–250	под пленочными укрытиями – 8	40–60	ООО 'СЕЛЕКЦИОННАЯ ФИРМА ГАВРИШ'
ХАЛИФ	120	ОГ, ЗГ	Плод булавоподобный, темно-фиолетовый, гляцевый, длиной 18–20 см, диаметром 5–6 см. Мякоть беловатая, без горечи	230	под пленочными укрытиями – 3,6	до 70	ООО АГРОФИРМА ПОИСК
ЧЕРНОМОР	100–110	ОГ, ЗГ	Плод цилиндрический, длиной до 20 см, темно-фиолетовый, гляцевый. Мякоть средней плотности, без горечи	250	16	до 120	ООО 'СЕЛЕКЦИОННАЯ ФИРМА ГАВРИШ'
ЮЖНАЯ НОЧЬ	110–138	ОГ, ЗГ	Плод цилиндрический и удлиненно-грушевидный, темно-фиолетовый, гляцевый, длиной 16–18 см, диаметром 5–7 см. Мякоть белая, плотная, без горечи	170–220	3–6	60–90	ООО 'СЕЛЕКЦИОННАЯ ФИРМА ГАВРИШ'

ПЕРЕЦ СЛАДКИЙ

НАЗВАНИЕ	ПЕРИОД ОТ ВСХОДОВ ДО ТЕХНИЧЕСКОЙ СПЕЛОСТИ (ДН.)	УСЛОВИЯ ВЫРАЩИВАНИЯ	ХАРАКТЕРИСТИКА СОРТА	МАССА ПЛОДА (Г)	ТОЛЩИНА СТЕНКИ (ММ)	УРОЖАЙНОСТЬ (КГ/КВ.М)	ВЫСОТА КУСТА (СМ)	ОРИГИНАТОР
F1 БЕЛЫЙ НАЛИВ	95–110	ОГ, ЗГ	Растение компактное. Плод пониклый, конусовидный, глянцевый, в технической спелости желтоватый, в биологической – красный. Дружная отдача раннего урожая, продолжительное плодоношение, хорошая завязываемость плодов при пониженных температурах	105–140	6–7	6,7	45–55	ООО 'АГРОФИРМА 'СЕДЕК'
БРАТЕЦ ЛИС	85–90	ОГ, ЗГ	Плод пониклый, призмовидный, глянцевый, в технической спелости темно-зеленый, в биологической – темно-оранжевый	120–150	6,9–8	6,7	60–70	ООО 'АГРОФИРМА АЭЛИТА'
F1 ВАСЯ-ВАСИЛЕК	100	ОГ, ЗГ	Растение полураскидистое штамбовое. Плод пониклый, призмовидный, глянцевый, в технической спелости зеленый, в биологической – темно-желтый. Прекрасного вкуса и аромата. Мякоть сочная, сладкая. Плодоношение обильное	190–245	8	7,5–8,3	до 150	ООО 'АГРОФИРМА АЭЛИТА'
ГИРЛЯНДА	до 100	ОГ, ЗГ	Растение полураскидистое. Плод узкоконусовидный, длинный, глянцевый, в технической спелости светло-зеленый, в биологической – красный. Вкус сладкий, аромат насыщенный	150	6–7	6,8–7,3	100–120	ООО 'АГРОФИРМА АЭЛИТА'
ГНОМИК	115–120	ОГ, ЗГ	Плод пониклый, конусовидный, короткий, глянцевый, в технической спелости зеленый, в биологической – красный. Плодоношение обильное и продолжительное	25–30	3,5–4,2	2,5	60–70	ООО 'АГРОФИРМА ПОИСК'
ЗИДАН	92–97	ОГ, ЗГ	Растение штамбовое. Плод направлен вверх, конусовидный, средней длины, глянцевый, в технической спелости темно-зеленый, в биологической – оранжевый. Сорт отличается хорошей лежкостью и транспортабельностью плодов. Устойчив к переувлажнению	74	5	1,9	60–70	ООО 'ЕВРО-СЕМЕНА'
F1 КРАСНЫЙ БАРОН	100–105	ОГ, ЗГ	Плод пониклый, призмовидный, длиной 10–12 см, сильноглянцевый, в технической спелости зеленовато-белый, в биологической – красный. Мякоть хрустящая, сочная, сладкая, ароматная	200–320	10	в открытом грунте 8,5–9,7	100–120	ООО 'АГРОФИРМА АЭЛИТА'
КРАСНЫЙ БОК	100–105	ОГ, ЗГ	Плод пониклый, кубовидный, диаметром 8–10 см, сильноглянцевый, в технической спелости темно-зеленый, в биологической – красный	200–250	6–8	4,7	до 150	ООО 'СЕЛЕКЦИОННАЯ ФИРМА ГАВРИШ'
F1 КУБОВИЧ	110–115	ОГ, ЗГ	Плод пониклый, призмовидный, гладкий, глянцевый, в технической спелости желтоватый, в биологической – красный. Мякоть сладкая, сочная, ароматная. Сорт холодостойкий. Растение требует подвязки	200	6–8	7,5–8,5	до 100	ООО 'ВАШЕ ХОЗЯЙСТВО'
МЕДАЛИСТ	110–115	ОГ, ЗГ	Плод пониклый, конусовидный, средней длины, глянцевый, в технической спелости желтоватый, в биологической – красный	100–130	6	6,9	60–70	ООО 'АГРОФИРМА 'СЕДЕК'
РУБИНОВОЕ ОЖЕРЕЛЬЕ	100–110	ОГ, ЗГ	Плод пониклый, округлый, глянцевый, в технической спелости желтоватый, в биологической – красный	50–60	7,5–8,6	8,4	65–70	ООО 'АГРОФИРМА ПОИСК'
СЕМЕЙКА	90–98	ОГ, ЗГ	Растение сомкнутое. Плод пониклый, конусовидный, средней длины, глянцевитость слабая, в технической спелости желтоватый, в биологической – светло-красный. Плоды лежкие и транспортабельные	79	5	1,48	40–50	ООО 'ЕВРО-СЕМЕНА'
БУБЛИК	105–110	ОГ, ЗГ	Растение раскидистое. Плод пониклый, плоскоокруглый, глянцевый, в технической спелости светло-зеленый, в биологической – темно-красный. Дружное формирование урожая	110–150	6–8	6,1	60–70	ООО 'АГРОФИРМА 'СЕДЕК'
F1 ВОЕВОДА	111–115	ОГ, ЗГ	Плод крупный, пониклый, конусовидный, длинный, глянцевый, в технической спелости светло-зеленый, в биологической – оранжевый. Аромат сильный перечный	100–130	6	6,9	60–65	ООО 'АГРОФИРМА 'СЕДЕК'
F1 ВОСТОРГ	110–112	ОГ, ЗГ	Растение полураскидистое. Плоды расположены под листвой, что предотвращает солнечные ожоги. Плод укороченно-конусовидный, тупоконечный, длиной до 10–13 см, в технической спелости светло-зеленый, в биологической – красный	160–200	6–8	5,9–7,3	60–70	ООО 'СЕЛЕКЦИОННАЯ ФИРМА ГАВРИШ'
МЕГАФОН ЖЕЛТЫЙ	93–98	ОГ, ЗГ	Растение полустамбовое. Плод пониклый, конусовидный, длинный, сильноглянцевый, в технической спелости темно-зеленый, в биологической – темно-желтый. Плодоношение продолжительное	130	6	3,6	до 120	ООО 'ЕВРО-СЕМЕНА'
СВИТЯЗЬ	94–97	ОГ, ЗГ	Плод пониклый, кубовидный, глянцевый, в технической спелости темно-зеленый, в биологической – темно-красный. Плоды хорошо транспортируются, долго сохраняют товарный вид	80	4	3,4	до 150	ООО 'ЕВРО-СЕМЕНА'
СКАЗКА	100–105	ОГ, ЗГ	Растение полустамбовое, сомкнутое. Плод направлен вверх, цилиндрический, длинный, глянцевый, в технической спелости зеленый, в биологической – красный. Мякоть сочная, нежная, сладкая	142	6–7	1,44	80–90	ООО 'ЕВРО-СЕМЕНА'
ТИШКА	93–97	ОГ, ЗГ	Растение штамбовое, сомкнутое. Плод пониклый, призмовидный, глянцевый, в технической спелости зеленый, в биологической – желтый	230	8	4,6	до 110	ООО 'ЕВРО-СЕМЕНА'
ТОША	100–108	ОГ, ЗГ	Растение полустамбовое. Плод конусовидный с острой вершинкой, глянцевый. На кусте одновременно формируется 20–28 перцев. Сорт с хорошей адаптацией к условиям северных регионов. Не сбрасывает завязи при пониженных температурах	70	6–7	в открытом грунте 2,5–3,0, в теплицах – 5,0	50–70	ООО 'АГРОФИРМА АЭЛИТА'



История в вопросах



Каждый вопрос юристу «ДАЧИ» – это отдельная история. О деньгах, о конфликтах, о непонимании или несправедливости. Многие люди имеют схожие проблемы, и мы надеемся, что правовые советы по конкретным ситуациям окажутся полезными для всех наших читателей



На вопросы читателей отвечает юрист газеты «ДАЧА» Кира Лукьянец

■ Одна из самых острых тем для дачников – это налоги на дом и землю. Судя по количеству вопросов, поступивших дачному юристу, очень многие садоводы до сих пор не разобрались с порядком исчисления налогов и положенными им льготами, хотя законом предусмотрены солидные меры поддержки многих категорий граждан. Расстраиваться по этому поводу не стоит – оформить освобождение от налога несложно, а после оформления можно будет сделать перерасчет по излишне уплаченным суммам за 3 года. В одном из ближайших номеров «ДАЧИ» ищите справочную информацию о льготах по имущественным налогам, их оформлению и поиску нужных сведений с помощью Интернета.

Проложил дорогу через общую площадку

В СНТ есть 4 сотки общих земель, которые находятся посреди товарищества. Когда давали участки, эта площадь была оформлена как детская площадка. Каждый раз на собрании заходит разговор о ее застройке. А в это время один садовод решил сделать себе подъезд через эту площадку по диагонали. Срубил калину. Какова юридическая сторона этого вопроса?

Наталья Григорьевна, СНТ «Уголек», Кубинка



■ Первое, с чем надо определиться, – это с правовым статусом земли **общего пользования**. То есть у вас должны быть правоустанавливающие документы на нее, выданные уполномоченным органом (как правило, это акт органов местного самоуправления о передаче земли товариществу на праве собственности). Также нужно убедиться, что и дальнейшее оформление общих земель проведено в соответствии с законом: земли учтены на балансе, с них уплачиваются налоги. Если по всем этим вопросам у вас – порядок, вот тогда можно говорить о «юридической стороне».

Представьте такую ситуацию. Вы приезжаете к себе на дачу, а ваш сосед вырубил ваши яблони. Когда вы спрашиваете, зачем же он это сделал, он отвечает, что деревья мешают ему через ваш участок к себе на тракторе проезжать. Что вы сделаете в этом случае? Правильно, побежите в полицию, в прокуратуру, свидетелей пойдете собирать, обратитесь в суд и так далее. Так вот, деятельность вашего садовода по прокладке своей личной дороги через общественные земли ничем не отличается от описанной ситуации – в общем-то, это

захват чужой земли, порча имущества. Поэтому начинайте с вызова полиции.

Не надо «показывать пальцем» на виновника, установить его – дело правоохранительных органов. Ваша задача – добиться того, чтобы совершенное правонарушение было зафиксировано. А дальше приступать к переговорам.

Конечно, лучше всего найти мирный путь решения проблемы – пусть ваш излишне самостоятельный садовод за свой счет возместит ущерб, нанесенный площадке. Но в случае, если он воспротивится, четко дайте ему понять, что дело дойдет до суда.

На вашей стороне закон: ст. 301 ГК РФ, согласно которой собственник вправе истребовать свое имущество из чужого незаконного владения; ст. 304 об устранении всяких нарушений, даже не связанных с лишением владения; ст. 1064 о возмещении вреда, причиненного имуществу юридического лица.

Кроме того, **самовольный захват земельного участка является правонарушением** согласно ст. 7.1. КоАП и наказывается штрафом в размере 1–1,5% кадастровой стоимости участка, но не менее 5000 руб.



ПРИНИМАЕМ СБЕРЕЖЕНИЯ

ВЫГОДНО И НАДЕЖНО! 7 ЛЕТ УСПЕШНОЙ РАБОТЫ!

до **24** %
Годовых

СТРАХОВАНИЕ ЗА НАШ СЧЕТ

ВЫПЛАТЫ ЕЖЕМЕСЯЧНО

РАБОТАЕМ ПОД
НАДЗОРОМ ЦБ РФ

АКЦИЯ!
Получи телефон
в ПОДАРОК!

8 (495) 22-585-23

8 (499) 7-5353-77

www.finrazvitie.ru

М. БЕЛОРУССКАЯ, 4-Й ЛЕСНОЙ ПЕРЕУЛОК, 4

ООО «МИКРОФИНАНСОВАЯ ОРГАНИЗАЦИЯ ФИНАНСОВАЯ ГРУППА «РАЗВИТИЕ» ИНН 772 527 6714 КПП 772 501001 ОГРН 1157746527465 СВИДЕТЕЛЬСТВО МФО № 001503045006698 СБЕРЕЖЕНИЯ ЗАСТРАХОВАНЫ ООО СК «ИНВЕСТ-АЛЬЯНС». ПОД ПРИЕМОМ СБЕРЕЖЕНИЙ ПОДРАЗУМЕВАЕТСЯ ПРИВЛЕЧЕНИЕ ДЕНЕЖНЫХ СРЕДСТВ ПО ДОГОВОРУ ЗАЙМА. ПОДРОБНАЯ ИНФОРМАЦИЯ ОБ ОСТАЛЬНЫХ УСЛОВИЯХ ЗАЙМА, ОРГАНИЗАТОРЕ, КОЛИЧЕСТВЕ ПОДАРОКОВ, СРОКАХ, МЕСТЕ, ПОРЯДКЕ ИХ ПОЛУЧЕНИЯ ПО Т. +74997535377 WWW.FINRAZVITIE.RU

Реклама



Пенсионеры и льготы

Я ветеран труда. Какие льготы при уплате налога имеет пенсионер на строение и землю?

Нина Васильевна, д. Шаликово, Можайский р-н

Я пенсионерка, мне 71 год, вдова военнослужащего, инвалид 2 группы. Прочитала, что инвалиды имеют льготы. А мне пришел «сумасшедший» налог на землю. На каком основании меня лишают льготы? Если не могу судиться, то что мне можно сделать?

Татьяна Алексеевна, Истринский р-н



■ Вначале разберемся с налогом на землю. Федеральное законодательство, а именно, глава 31 Налогового кодекса, льгот по уплате этого налога практически не предусматривает. Однако, поскольку налог на землю относится к местным налогам, то местные льготы уполномочены устанавливать муниципальные образования и города федерального значения.

Соответственно, об имеющихся льготах нужно узнавать либо в местной администрации, либо в налоговой инспекции муниципального образования, к которому относится ваша дача. Так, например, в г. Истра Истринского района Московской области местные депутаты на 2015 год предоставили льготу 100% для одиноких пенсионеров, не имеющих детей и супруга, 50% для инвалидов I группы и II группы, полученной до 2004 года, ветеранов ВОВ и боевых действий.

А в сельском поселении Спутник Можайского района, к которому относится деревня Шаликово, предусмотрена льго-

та 50% для малоимущих одиноких пенсионеров, а для ветеранов ВОВ, инвалидов I, II, III групп – 100%.

Однако следует иметь в виду, что перечень местных льгот на 2016 год может измениться. Узнать об этом можно будет в ближайшее время.

Что касается налога на недвижимое имущество (например, дом), то здесь федеральным законодательством (глава 32 Налогового кодекса) предусмотрен широкий перечень льготных категорий граждан, полностью освобожденных от уплаты налога. В него включены пенсионеры, инвалиды, ветераны и многие другие. А местными властями этот перечень может быть еще больше расширен.

Но самое главное, пока вы не заявите о себе, ваши льготы учтены не будут! Заявление установленного образца и необходимые подтверждающие документы нужно представить в налоговую инспекцию по месту нахождения недвижимости и земельного участка.



Нужно ли чистить тротуар?

Существует понятие 5 м ответственности за земли, находящиеся вдоль забора. Как быть, если тротуар находится в 30 см от забора, а за ним обочина, кювет и дорога загородного типа. Все работы по обслуживанию ведет администрация поселения. А с другой стороны участка примыкает ЛЭП, которую тоже обслуживает администрация. Мы должны чистить только те самые 30 см или еще и тротуар? Не придут и не скажут, что мы должны обслуживать 5 м?

Татьяна Валентиновна, Ногинский р-н

■ В п. 3 ст. 56 Закона Московской области «О благоустройстве» указано, что уборка дорог и улиц, в которые, кстати, включаются и тротуары, на территории муниципальных образований осуществляется по договору между эксплуатационной организацией и заказчиком. Согласно п. 2 названной статьи действительно, границы уборки территорий определяются границами земельного участка и прилегающей к границам территории на расстоянии 5 метров, если иное не

установлено правовыми актами органов местного самоуправления. В соответствии со ст. 61 работы по благоустройству территорий, включая их уборку, осуществляются на основании планов, которые разрабатывает и утверждает местная администрация. Вот туда вам и надо обратиться с письменным запросом, в котором попросить разъяснить, где заканчивается зона вашей ответственности за чистоту и начинается зона их ответственности.

Налог превышен в 6 раз

Участок 4 сотки. Налог выставили 14 тысяч за сотку. Кадастровая стоимость – 254 тысячи. С меня требуют налог, который превышает в 6 раз. Что делать?

Михаил Григорьевич,
Воскресенский р-н

■ Налицо ошибка, которую нужно оперативно устранить. Но пока вы не подадите соответствующее заявление, никто ничего делать не будет. Вам необходимо обратиться в налоговую инспекцию по месту нахождения земельного участка. Возьмите с собой паспорт, свидетельство о праве собственности на землю, налоговое уведомление и, на всякий случай, сделайте распечатку с информацией о кадастровой стоимости участка. Можно направить обращение и через личный кабинет налогоплательщика на сайте ФНС www.nalog.ru, если у вас оформлен к нему доступ.

БЕСПЛАТНАЯ
ЮРИДИЧЕСКАЯ
КОНСУЛЬТАЦИЯ

НАШИ ЮРИСТЫ
ПОМОГУТ
ЗАЩИТИТЬ
ВАШИ ПРАВА!!!

- Позвоните по телефону горячей линии **8 (495) 642-38-84**
- Мы подберем для Вас опытного юриста, специализирующегося на необходимом разделе Права
- Вы получаете бесплатную, развернутую, профессиональную консультацию

БЕСПЛАТНАЯ ПОМОЩЬ ЮРИСТА

В рамках исполнения Федерального закона Российской Федерации от 21 ноября 2011 г. № 324-ФЗ «О бесплатной юридической помощи в Российской Федерации»

Реклама

РЕКЛАМА

**Задайте свой
вопрос юристам**

по телефону:

8 (800) 505-92-65

Звонок с городских и мобильных телефонов Москвы и МО **БЕСПЛАТНЫЙ!**

Или на сайте www.9111.ru





На каком основании требуют двойную оплату?

Имеет ли право председатель требовать двойную оплату за участок 8 соток, который у нас с братом находится в собственности по завещанию в общей долевой собственности? 1/2 доли в праве. Участка один кадастровый номер.

Татьяна Акимовна, СНТ «Сокольники», Чеховский р-н

■ Председатель сам по себе не может ничего требовать – все его требования должны быть основаны на соответствующем решении общего собрания. Именно оно обладает исключительной компетенцией по вопросам определения размера взносов и порядка их уплаты. Варианты здесь могут быть самыми разнообразными: собирать взносы с участка, или с членов товарищества, или с каждого метра земли, находящейся в собственности, а может быть и с каждого собственника, независимо от того, владеет ли он целым участком или долей в нем. И никакой из этих вариантов не будет противоречить закону – ведь Гражданским кодексом и Федеральным законом № 66-ФЗ общему собранию членов СНТ предоставлены широчайшие полномочия.

Однако сначала нужно выяснить один важный момент. Являетесь ли вы и ваш брат членами СНТ? Если да, то вы оба несете обязанность по уплате взносов в установленном по-

рядке. И ваш следующий шаг – запросить в правлении СНТ решение общего собрания, которым утвержден порядок взимания взносов, и внимательно прочитать устав, и дальше уже вам станет понятно, законны ли требования председателя.

А вот если членом СНТ является только один из вас, тогда требование взносов с вас двоих является незаконным. Индивидуальное садоводство тут приплести не удастся, поскольку участок один, и член объединения от этого участка уже имеется. И законных оснований для подобного требования не усматривается.



Зачем председателю банковская карта?

У СНТ есть расчетный счет. Имеет ли право председатель открыть карту для перечисления членских взносов?

Тамара Васильевна, Наро-Фоминский р-н

■ Все зависит от того, о какой карте идет речь. Да, председатель имеет право открыть корпоративную карту для нужд товарищества. Банки сейчас предоставляют такую услугу для юридических лиц, как выпуск и обслуживание корпоративных карт. Они могут быть расчетными (дебетовыми) и кредитными. Регулируется эта деятельность в соответствии с Положением Центробанка России от 24.12.2004 № 266-П. Корпоративная карта выпускается банком на конкретного работника организации, например, на имя председателя СНТ, но привязана она к существующему расчетному счету товарищества, или же под нее будет открыт карточный счет в банке.

Смысл существования такой карты в том, чтобы облегчить осуществление расходов подотчетными лицами. Например, для срочного обналичивания средств организации, для представительских или командировочных расходов. Все операции по карте должны быть подтверждены документами и отражены в бухгалтерском и налоговом учете.

Пополнение таких карт во многих банках возможно только через расчетный счет организации. То есть, «перекинуть» деньги с карты физического лица на карту СНТ, скорее всего, не получится. А если и получится, то у заплатившего члена товарищества не останется подтверждения того, за что он, собственно, заплатил.

Все это увеличит нагрузку на бухгалтера, которому придется делать лишние проводки, и на финансы СНТ – ведь за обслуживание такой карты тоже придется платить, причем по тарифам выше, чем для физических лиц.

Если же вдруг ваш председатель решил открыть банковскую карту на себя, как на физическое лицо, и предложил вам отправлять туда взносы, то это уже больше похоже на мошенничество и уход от налогов, и ничем хорошим для всего СНТ не закончится.

Самый правильный и простой способ уплаты взносов – это банковский перевод на расчетный счет организации по реквизитам, тем более что сейчас это можно делать, не выходя из дома – через Интернет.

Где искать постановление главы?

Где публикуются постановления главы администрации поселения, города, района? Слышал, что вышло постановление о приостановлении права бессрочного пользования землей в районе. Что якобы передают землю в собственность СНТ. Что за постановление? Может, это не только в нашем районе, а по всей России?

Анатолий Васильевич, СНТ «Дубрава», Раменский р-н

■ В соответствии с п. 3 ст. 47 Федерального закона от 06.10.2003 «Об общих принципах организации местного самоуправления в Российской Федерации» порядок опубликования (обнародования) муниципальных правовых актов устанавливается уставом муниципального образования и должен обеспечивать возможность ознакомления с ними граждан.

В ст. 35 Устава сельского поселения Вялковское Раменского района, к которому относится СНТ «Дубрава», указано, что официальное опубликование муниципальных правовых актов осуществляется в печатном средстве массовой информации сельского поселения Вялковское, учрежденном в соответствии с данным Уставом. Таковым является газета «Информационный вестник «ВЯЛКИ»,

а дополнительно все нормативные акты местной власти публикуются на официальном сайте сельского поселения vialkovskoe.ru.

Органы местной власти имеют право самостоятельно принимать решение о передаче земли, находящейся в собственности муниципального образования, в бессрочное пользование либо в собственность некоммерческим объединением граждан, созданным для ведения садоводства, огородничества и дачного хозяйства. Передача земли осуществляется в этом случае бесплатно на основании соответствующего решения администрации. Так, в декабре 2015 года администрацией Раменского района утвержден административный регламент оказания этой муниципальной услуги (постановление № 4953 от 03.12.2015).



Участок оказался больше 6 соток

Участок 6 соток получили в 1967 году, ничего не измеряли. Когда делали межевание, специалисты намерили 6,72 сотки. В Росреестре выдали решение, что у меня превышение размера площади, и нужно либо выкупать, либо обращаться в суд. У меня крайний участок, никаких претензий от соседей ко мне нет. Я пенсионер, в суд не могу идти. Что мне делать, куда обратиться? Пусть мне оставят 6 соток, а остальное пусть бурьяном зарастает. В чем смысл амнистии, если нельзя оформить даже небольшое превышение?

Людия Михайловна, Наро-Фоминский р-н

■ Основной смысл «дачной амнистии» состоит в том, чтобы максимально упростить процедуру оформления в собственность дачных участков и домов, полученных и освоенных до вступления в силу в 2001 году Земельного кодекса. Поскольку в связи с разными историческими событиями у многих дачников имеется «неразбериха» в документах на участок, то было принято решение «закрывать глаза» на небольшие расхождения.

Небольшие – это не более 10% от площади участка. У вас расхождение оказалось больше, отсюда и проблемы. Обратитесь в Росреестр с просьбой оформить свидетельство о праве собственности не по фактической площади, а на основании документов, которые у вас изначально имеются на участок и в которых указана площадь 6 соток. По закону бесплатно землю вам сейчас не дадут, но и отнимать ее, скорее всего, у вас не станут. Если не хотите выкупать, оформите 6 соток, а 0,72 сотки будут висеть «в воздухе».





Хочу независимости от родственников

Как прекратить долевую собственность? Полдома принадлежат мне, половина – родственникам. И что бы я ни делала, должна у них спрашивать разрешения. Хочу независимости от родственников. Что делать? Какие документы собрать? Куда обращаться?

Галина Петровна, д. Уварово, Домодедовский р-н

■ В соответствии со ст. 252 Гражданского кодекса участник долевой собственности вправе требовать выдела своей доли из общего имущества. Это имущество может быть разделено между участниками по соглашению между ними, а если такое соглашение не достигнуто, то в судебном порядке.

Существенным фактором является сама возможность разделить дом. Ведь фактически после завершения раздела должно получиться два дома, два участка, два адреса. Соответственно, каждая половина дома должна соответствовать требованиям, предъявляемым к жилому помещению. У каждой половины дома должен быть отдельный вход, на участке – также два входа и два подъезда. Если имеется канализация, газ, то оборудование также должно быть в двойном размере. Собственно, если всего этого еще нет, то должна быть хотя бы техническая возможность произвести такие изменения.

Если ваши родственники согласны на раздел имущества, то вам нужно составить письменное соглашение, в котором предусмотреть способ и условия раздела, например, разделение расходов, возможную перепланировку. Поскольку у вас дом в деревне, возможно, понадобится получить разрешение в местной администрации на перепланировку дома. Затем вызвать кадастрового инженера для проведения межевания в соответствии с заключенным соглашением. После этого отдать документы на регистрацию в Росреестр. Примерные затраты, не считая перепланировки, – 20 000 руб.

Второй вариант более длительный и трудоемкий – если ваши родственники против выдела долей. Тогда вам придется обращаться в суд на основании ч. 3 ст. 252 ГК РФ. Ответчиком по иску будут ваши родственники. При этом вам сначала нужно получить подтверждение их отказа от добровольного соглашения о выделе доли. Потребуется проведение строительно-технической экспертизы, которая должна будет установить наличие возможности разделить дом на два и/или представить различные варианты такого раздела. Дальнейшие действия будут зависеть от решения суда. Обойдется вам это не менее чем в 40 000 руб., не считая дальнейших расходов по оформлению.

Когда будете вести переговоры с родственниками, постарайтесь их убедить в том, что раздел дома выгоден всем. Имея в единоличной собственности отдельный дом, они, так же как и вы, получают свободу действий по распоряжению, владению и пользованию недвижимостью. Дарение, сдача внаем, реконструкция, ремонт, залог для получения крупного кредита, продажа или обмен не потребуют проведения утомительных «семейных» согласований и выяснения отношений, кто кому сколько должен. В конечном итоге от выдела долей выиграют все собственники, особенно если сделать это полюбовно на основании соглашения.



Хозблок неожиданно прибавил площадь

В 2010 году оформила землю по наследству. На участке есть хозблок. Когда пришли налоговые платежи, начала разбираться с бумагами и обнаружила, что хозблок вдруг стал площадью 90 м², тогда как его реальная площадь – 30 м². В регпалате ответили, что нужно сделать межевание. Оно платное. Я пенсионерка – где я возьму 15 тысяч рублей? Замкнутый круг. Мне говорят: ну не платите, если не хотите. Мне думается, что это неправильно. Как же мне исправить ошибку?

Таусия Васильевна, Пушкинский р-н



■ Прежде чем делать межевание, надо разобраться, на какой стадии оформления документов появилась ошибка в указании площади хозблока. Например, может оказаться, что на регистрацию в Росреестр вы подали документы с правильной площадью, а на выходе появились ошибочные данные. В таком случае регпалата обязана исправить ошибку, допущенную по их вине. Только обращаться к ним нужно не устно, а письменно – подавать заявление.

Относительно того, что вы можете не платить, если не хотите, в этом есть свой резон. Дело в том, что согласно ч. 10 п. 1 ст. 407 Налогового кодекса пенсионеры имеют

право на налоговую льготу в отношении одного объекта недвижимого имущества каждого вида, перечисленного в п. 4 указанной статьи. Проще говоря, вы освобождаетесь от налога на один хозблок, одну дачу, одну квартиру, один гараж. Если у вас на участке есть несколько хозяйственных построек, то вы должны выбрать, на какую из них вы хотите получить налоговую льготу. Освобождение от налога происходит не автоматически, а на основании подтверждающих право на льготу документов. Их нужно представить в налоговую инспекцию по месту нахождения недвижимого имущества или по месту жительства.

НЕ ПОДДАВАЙТЕСЬ ДАВЛЕНИЮ

Поскольку проблема давления хроническая и приходится пить достаточно большое количество сильнодействующих препаратов, мы иногда задумываемся: можно ли избежать лишней «химии»? Можно, но только при одном условии – делая выбор в пользу натуральных средств. Таким выбором может стать комплекс АД НОРМА.

Растительный комплекс АД НОРМА позволяет поддерживать давление в пределах нормальных показателей.

Основу комплекса АД НОРМА составляют два мощных растения, из-

давна известных в народной медицине своими свойствами регулировать давление, – *арония черноплодная (черноплодная рябина) и боярышник.*

НАТУРАЛЬНЫЙ КОМПЛЕКС АД НОРМА ПОМОГАЕТ ЕЖЕДНЕВНО ПОДДЕРЖИВАТЬ ДАВЛЕНИЕ В ПРЕДЕЛАХ НОРМЫ

Порошок плодов аронии обладает, как известно, гипотензивным действием. Кроме того, арония способствует укреплению стенок сосудов, благодаря чему они не так подвержены изменениям при перемене давле-

ния в организме и лучше выдерживают нагрузки.

Экстракт плодов боярышника также осуществляет контроль давления –

он благотворно влияет на сердечно-сосудистую деятельность, способствует улучшению кровообращения в коронарных артериях и сосудах мозга, стабилизации состояния нервной системы.



АД НОРМА – ДАВЛЕНИЕ В НОРМЕ
Спрашивайте в аптеках!



Анна Леванова: Я, как акула, которая без движения умирает

Фото Андрея Маленкова

За ее плечами 12 киноролей, два спектакля в «Современнике», работа со знаменитым британским актером Рэйфом Файнсом. Именно Рэйф решил судьбу Ани в фильме «Две женщины»: когда режиссер Вера Глаголева показала ему фотографии актрис на роль героини будущей картины, он показал на фото Ани

– Аня, можно сказать, что у тебя счастливо складывается начало карьеры, если не знать, что ты поступила в театральное училище с четвертого (!) раза...

– Но за это время я успела закончить государственный музыкально-педагогический институт имени Ипполитова-Иванова, народное отделение. Обожаю народные песни. Еще девочкой ходила с бабушками по деревне и пела, давала концерты. Песни сопровождают меня всю жизнь. Я даже выступала в профессиональной фольклорно-эстрадной группе.

– Ты окончила театральное училище им. Щепкина при академическом Малом театре. Почему по окончании пошла не в Малый, а стала показываться в другие театры?

– Потому что театр не резиновый. Я окончила училище в 2013 году, а в 2011 Юрий Мефодьевич Соломин – художественный руководитель Малого театра (он же педагог Щепки), взял туда почти весь свой курс. Нам уже места не хватило (смеется).

– Зато играешь теперь в «Современнике»...

– Да, но в этом театре я приглашенная актриса. Сначала меня позвали в спек-

Центре Высоцкого, сейчас мечтаю поставить свой спектакль по Гарсиа Маркесу «Глаза голубой собаки».

– Почему именно эту вещь?

– Там обозначена серьезная проблема нашего времени – бездействие мужчин, их инертность, необязательность. Феминизм, к которому так стремились жен-

площадке мы понимали друг друга с полуслова. Она брала меня за руку, и я понимала, чего она хочет. Конечно, я робела – перед ней, Александром Балуевым, Рэйфом Файнсом...

– Правда, что Рэйф Файнс звонил тебе из Англии? Он говорит по-русски?

– Он изучал язык во время съемок картины «Две женщины», ему наняли педагога и логопеда, чтобы произношение было правильным. Рэйф так старался,

Досье

Анна ЛЕВАНОВА

Дата рождения
19 декабря 1988 года

Образование
В 2010 году окончила Государственный музыкальный педагогический институт, в 2013 – Высшее театральное училище им. М.С. Щепкина, курс Василия Бочкарева

Карьера
Кинодебют состоялся в телевизионной картине «Прощание славянки» в 2011 году. В Московском театре «Современник» исполняет роль Золушки в спектакле «Золушка» по пьесе Евгения Шварца и дочери лекаря в спектакле «Декамерон» Джованни Боккаччо

Фильмография
2013 – Вагончик мой дальний
2013 – Выюга
2013 – Однажды и навсегда
2013 – Тайны института благородных левиц
2014 – Весной расцветает любовь
2014 – Две женщины
2014 – Отмена всех ограничений и др.

В «Современнике» и без меня артисток хватает. Я не строю иллюзий по поводу того, чего не получить. И не горюю. У меня есть кино, есть антрепризный театр. Сейчас мечтаю поставить свой спектакль по Гарсиа Маркесу

такль «Золушка», потом – в «Декамерон», где играю главную роль вместе с Никитой Ефремовым. Весь спектакль я пытаюсь выйти за него замуж. Никита играет короля Англии. Работать с ним интересно: он не просто талантливый, но и очень умный, с чувством юмора.

– Есть надежда, что тебя возьмут в штат театра?

– Там и без меня артисток хватает. Я не строю иллюзий по поводу того, чего не получить. И не горюю. У меня есть кино, есть антрепризный театр. До недавнего времени играла в спектакле в

щины, оставил глубокий след. Слабый пол добился равноправия, свободы, но лишился другого – сильной мужской спины. Этой спиной женщины стали сами. Взвалили на себя все – работу, семью, детей, и теперь жалуется, что не на кого опереться. А кто в этом виноват? Спектакль – об этом.

– Вы снялись более чем в 10 картинах, среди которых – «Две женщины» Веры Глаголевой. Картина собрала много призов...

– Знакомство и работа с Верой Глаголевой – для меня подарок. На съемочной

что почти в рот заглядывал собеседнику, смотрел, как тот произносит звуки. Рэйф, между прочим, читает на русском – Чехова, Пушкина. Очень любит «Даму с собачкой».

Когда же ему в Лондон прислали наш фильм, и он посмотрел его полностью, то позвонил мне и сказал: «Аня, мне очень понравилась ваша Верочка. У нее такие невероятные глаза, вы просто молодец!». Для меня его слова были важнее разных фестивальных наград.

– С дачной жизнью есть какая-то связь?

– Да – очень люблю ездить на дачу, которую родители приобрели в Калужской области. Они готовы там жить безвылазно, их оттуда не выгнать. И пусть участок небольшой, но рядом есть сосны, река, а дом – деревянный, уютный. Отдыхаю там скорее пассивно, родители меня к земляным работам особо не привлекают, а я не напрашиваюсь.

Но, как бы хорошо мне на даче ни было, долго там находиться не могу – в определенный момент меня начинает разрывать изнутри. Многие говорят, что устают от Москвы, а мне кажется мои внутренние часы заведены под его ритм. Я готова придумывать себе дела, лишь бы находиться в движении – как акула, которая без движения умирает. □

Беседовала Наталья Анохина



Лишний вес – лишние проблемы. Но у нас чаще всего нет времени высчитывать калории, думать о совместимости продуктов и составлять графики приема пищи. Мы решили поступить проще – позвали на помощь главного «телеврача» России

УСТАКАНИМ МЕНЮ

Три секрета здоровья

Елена Малышева поделилась с газетой «ДАЧА» своей авторской диетой. По ее теории и практике, здоровое питание держится всего на трех правилах. Если их придерживаться, не будет лишнего веса, а, значит, организм станет работать, как часы.

Первое правило: чтобы худеть, надо есть 4–5 раз в день, не реже, потому что от

уменьшить, ограничить объем съедаемого за раз.

Третье правило: вода важнее, чем еда. Нужно пить не менее 2 л простой воды в день. Попав в желудок, она растягивает его стенки и сигнализирует мозгу: «Сыт!». Вода стимулирует кишечник сокращаться, проталкивая пищевой комок. Без правильно работающего кишечника не похудеть!

ПОЛЕЗНО ЛИ МЯСО?

- По последним данным ВОЗ, избыток переработанного мяса в еде (то есть все виды колбас, сосиски, сардельки, ветчина, бекон, буженина и т.д.) способствует раку желудка.
- Однако не стоит забывать: хорошее красное мясо и печень, которые вы готовите сами дома, – единственный источник гемового железа. Без него жить просто невозможно, так как именно железо в процессе дыхания присоединяет и отдает кислород.
- Постарайтесь подчинить свои трапезы следующему графику: три раза в неделю – растительный белок, три раза – рыба и птица и раз в две недели – красное мясо. Если сразу ограничить себя в говядине трудно, ешьте чаще, но маленькими порциями.

воздержаний появляется адская тяга к холодильнику. При этом в каждом приеме пищи должны быть углеводы: наш мозг потребляет только их.

Второе правило: секрет похудения – в одном стакане. Стакан – это стандартная порция, которую мы можем позволить себе съесть за один прием: 200–250 г для женщин, 250–300 г – для мужчин.

Суть в том, что желудок, как плISSированная юбка, имеет складчатую структуру. Складки могут расправляться и складываться. Чем больше желудок, тем больше еды нужно, чтобы его заполнить. У худого человека желудок размером со стакан, у полного – с ведро. Наша цель – это

Что – лишнее, что – необходимое

У еды также есть свои тонкости. **Во-первых**, она не должна содержать соль. Соль удерживает влагу и заставляет человека пить. Для нашего современника норма в день – четверть чайной ложки. При этом учитывайте, говорит Елена Малышева, что соль содержится во всех без исключения продуктах. То есть, вы не останетесь без соли, даже если совсем исключите ее из рациона.

Во-вторых, еда должна содержать грубое волокно – волокнистую часть растений. В желудке такая пища не переваривается, зато помогает стимулировать работу кишечника. Кроме того, грубое волокно впитывает

При оптимальном графике питания три раза в неделю должен быть растительный белок, три раза – рыба и птица, раз в две недели – красное мясо

токсические вещества, лишний холестерин и канцерогены.

Третий нюанс – сахар. Нужно серьезно относиться ко всему сладкому. Не в том смысле, что вы должны воспринимать диету только как набор пищи – невкусной, но полезной. Все продукты по-разному влияют на сахар в крови. Выбирайте те,

что в течение долгого времени поддерживают его на нормальном уровне.

Пропавшие радости

Люди с ожирением знают всего три вкуса: жир, соль и сахар, считает «телеврач». Это объясняется просто: еда стала мощнейшим наркотиком. Организм пищевых наркоманов реагирует на нее так же, как организм курильщика на сигарету. Раздражаются одни и те же зоны в префронтальной коре и лимбической системе мозга. Вдруг выясняется, что любви у человека нет, прогулок нет (потому что двигаться тяжело), в магазины ходить противно и одежды там не купить (так как все мало). Единственную радость он находит в еде.

Если эта история похожа на вашу, говорит Малышева, немедленно садитесь за стол и напишите список пропавших радостей. Их необходимо вернуть в жизнь, потому что счастье нужно черпать не только в соленом, сладком и жирном. Помните, диета – не тюрьма, в которую вас заперли. Диета – это просто правильное питание. **Д**

Людмила Черепнева

ОТ ПЕРВОГО ЛИЦА

ИНСТРУКЦИЯ ДЛЯ ЗАНЯТЫХ ЛЮДЕЙ

Секретам здорового питания «телеврач» посвятила свою новую книгу «Диета Елены Малышевой».

– Я считаю, самое важное – дать усталому современному человеку инструкцию,

которую он прочтет за 10 минут, – говорит Елена Малышева. – И на ее основании сможет подобрать то, что нужно именно ему. Человеку трудно подбирать блюда и высчитывать калории. Мы все подсчитали за вас, составив меню на завтрак, второй завтрак, обед, полдник и ужин. Есть трапезы для тех, кому некогда готовить, есть – для тех, кто это делает с удовольствием. Есть и конструктор фигуры. Соберите свою фигуру из трех частей, и всего 10 минут в день выполняйте специальные упражнения. Главное – не сидите, не ждите, что жизнь изменится сама по себе! Действуйте! Все в ваших руках.



ДИЕТИЧЕСКИЕ ТАБУ

- Худея, категорически нельзя голодать – это чревато тяжелыми повреждениями печени.
- Нельзя принимать мочегонные – это приводит к обезвоживанию организма, а на жир никак не воздействует.
- Чтобы худеть, нужно избавляться от жира.
- Всяческие правила по воздержанию от воды также устанавливать запрещается. Пить нужно обязательно.



Мягко стелет и ярко цветет

Пару лет назад в моих искусственно созданных «тропиках» на подоконнике появилась филиппинская фиалка. Зимой, когда за окном бело от снега, и стоит трескучий мороз, она радует нас своей нежной листвой и яркими цветами

В народе за этим растением почему-то закрепилось название филиппинская фиалка, хотя она к Филиппинам не имеет никакого отношения. Происходит растение из тропиков Азии, Америки и Африки, и его настоящее имя барлерия.

У нее огромное количество «родственников» – более 250 видов вечнозеленых кустарников и полукустарников. Встречаются сорта с цветками розового, желтого, сиреневого и белого окраса, с фиолетовыми полосками на лепестках.

Моя фиалка распускается ярко-красными «граммофонами». Цветки очень нежные, но недолговечные – раскрывшись, они радуют своей красотой всего пару дней. Нельзя сказать, что это недостаток, поскольку барлерия закладывает множество бутонов, и они раскрываются постепенно на протяжении целого месяца – «филиппинка» украшает комнату довольно продолжительное время.

Тонкие гибкие побеги барлерии свисают, образуя полуампельную форму куста. В природе они, соприкасаясь с влажной землей, легко укореняются. Есть и виды, образующие мощный прямостоячий куст. Все барлерии мягкостебельные. «Филиппинка» быстро растет, дома она зацветает в первый же год.

Когда «филиппинке» комфортно

С весны до осени благоприятная температура для роста, развития и цветения «филиппинки» в среднем 18–20°C. Зимой, когда мало света и наступает период покоя, приходится содержать растение при температуре 12–15°C.

Если фиалке не хватает тепла и солнца, рекомендуют сделать подсветку. Моя же барлерия всю зиму находится на окне, выходящем на юго-восток, и, судя по всему, света ей достаточно. Как только в феврале начинает увеличиваться световой день, у нее закладываются бутоны и распускаются цветки. Так что дополнительной подсветки я для нее не делаю.

Поддается и новичку

В уходе, развитии и размножении растение не капризное и доступно даже новичку. При минимуме ухода она круглый год радует нежной, зеленой, густой листвой и яркими трубчатými нарядами цветами.

Два момента, которые нужно учесть при посадке – в горшок обязательно нужно положить дренаж. Для небольшого саженца лучше подобрать горшок объемом не более 1 л, затем ежегодно можно пересаживать, понемногу увеличивая емкость.

Стрижем некоротко

Обрезку растения я провожу в основном в весенние месяцы, а срезанные черенки использую для размножения. Они легко дают корни даже без обработки стимулятором для корнеобразования. Укореняю их во влажном крупнозернистом песке, накрываю полиэтиленовым пакетом, но можно это делать непосредственно в легком суглинистом грунте.

Она в прекрасной форме

Фиалке можно придать форму полуампели или небольшого кустика. Я ее формирую в высоту 10–15 см. Но это зависит

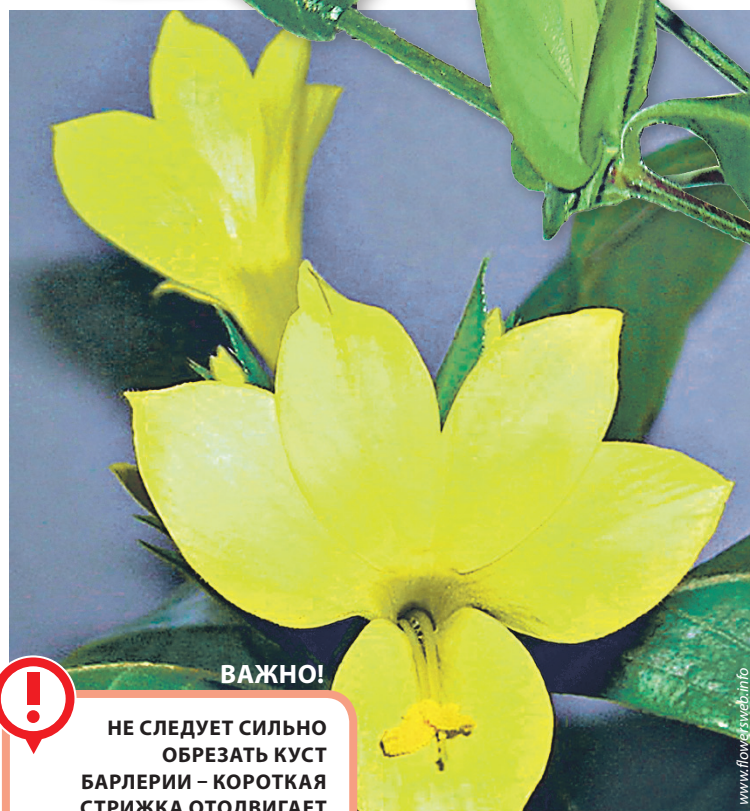

БИОПОРТРЕТ

Листья барлерии простые, плотные, темно-зеленые, на стеблях расположены супротивно.

Цветки трубчатые, двугубые, окруженные щетинистыми прицветниками, в коротких пикообразных соцветиях на концах побегов или в пазухах верхних листьев.

Большинство видов и разновидностей имеют полуампельную форму куста и тонкие гибкие побеги.

В природе она имеет ползучую форму, и побеги, соприкасаясь с влажной землей, легко укореняются. Есть виды, которые образуют прямостоячий куст.

от вида барлерии, большинство которых растут в полуампельной или ползучей форме.

Барлерия очень привлекательна, если ее посадить в один горшок с другим цветком. Например, в серединку поместить какое-либо высокое прямостоячее растение, а фиалка, нежно обрамляя его, будет изящно свисать вниз гибкими стеблями. **Д**

Александр Лукишин,
с. Ельники, Мордовия

ВАЖНО!

НЕ СЛЕДУЕТ СИЛЬНО ОБРЕЗАТЬ КУСТ БАРЛЕРИИ – КОРОТКАЯ СТРИЖКА ОТОДВИГАЕТ ВРЕМЯ ЦВЕТЕНИЯ, И РАСТЕНИЕ НЕ СМОЖЕТ ПОРАДОВАТЬ ОБИЛЬНЫМИ ЦВЕТАМИ

УСЛОВИЯ СОДЕРЖАНИЯ



ПОЧВА

Рыхлая, желательна добавить немного древесной золы.



ПОЛИВ

С весны по осень – обильный, по мере высыхания верхнего слоя почвы.

Зимой – в зависимости просыхания земляного кома.



ПОДКОРМКИ

Летом в среднем два раза в месяц комплексным минеральным удобрением или настоем навоза.

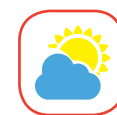

ОСВЕЩЕНИЕ

Хорошее освещение без прямых солнечных лучей.



ЛЮБИТ

Барлерия любит хорошее освещение, его недостаток плохо сказывается на цветении, побеги начинают вытягиваться и теряют декоративность

НЕ ЛЮБИТ

Совершенно не переносит низких температур. От прямых солнечных лучей листья могут выцвести и стать белесыми





Как «заарканить» мужчину на праздник

Галстук на шею – что орден на грудь. В нашем подарке каждый мужчина почувствует себя на высоте – настолько он стильный и оригинальный. Накануне праздника Защитников Отечества поработаем кутюрье – мужа, братья, сыновья, друзья, коллеги наши старания точно не оставят без внимания

Этот подарок сделать легко, а надеть его захотят сразу же. Для изготовления используется техника обрывного декупажа по ткани. Картинки нужно подобрать такие, чтобы они напоминали фотографии, причем не цветные, а именно черно-белые.

Сюжеты могут быть индустриальные, урбанистические либо автомобильные – все, что соответствует духу мужчин.

Если галстук светлый, никаких подготовительных работ не потребуется. Если же он темный, те участки, куда будут наклеиваться картинки, необходимо прежде окрасить белой краской для текстиля.

Вам потребуется:

- Однотонный мужской галстук
- Салфетка с мотивами черно-белых фотографий
- Средство для декупажа по текстилю
- Серый (серебристый) контур для текстиля
- Карандаш
- Полиэтилен
- Кисти
- Утюг

КАК ЭТО СДЕЛАТЬ:

- 1** Берем светлый галстук.
- 2** Расслаиваем салфетку. Разрываем салфетку на несколько частей.
- 3** Размечаем композицию. Самый крупный кусок располагаем внизу галстука слегка по диагонали. 2–3 небольших фрагмента размещаем в средней части галстука.
- 4** Если получившаяся композиция выглядит привлекательно, то на салфетке тонкой карандашной линией очерчиваем области наклеивания. Средством для декупажа текстиля приклеиваем фрагменты, при этом ориентируясь на карандашную линию, и наносим средство сверху. Высушиваем галстук в течение двух часов.
- 5** Проставляем акценты серым (или серебристым) контуром для текстиля: подчеркиваем отдельные линии рисунка, в некоторых местах можно сделать штрихи, точки. Этот прием сделает изображение более выразительным, придаст объемность. Высушиваем галстук в течение часа.
- 6** Проглаживаем галстук с изнанки в течение 3 минут. Режим выбираем в соответствии с составом ткани. Подарок готов – и ждет своего владельца.

*Ольга Воронова,
дизайнер, телеведущая, писатель*

КОРПОРАТИВНАЯ ФИШКА

Классический случай: голову сломаешь, пока придумашешь оригинальный подарок коллегам по работе. Наш галстук – это идея! Для его изготовления можно придумать самые разные забавные сюжеты, которые будут соответствовать интересам или характеру мужчин-коллег. А само вручение – превратить в мини-спектакль. Вот увидите, этот День Защитников Отечества ваши мужчины будут вспоминать долго. И еще не раз в этих галстуках появятся на корпоративах.

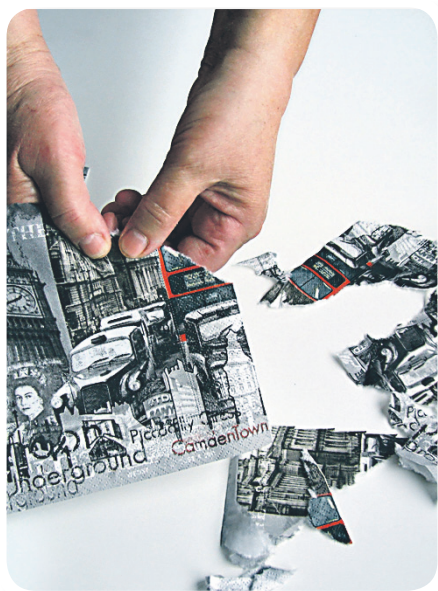



Мини-детектив от писательницы Арины Андросовой специально для газеты «ДАЧА»



ПОВОД ПОЗДРАВИТЬ



Похищенный багаж

Рисунок Анастасии Кравчук

– Странная история, Савелий, – главный редактор «Криминального листка» пробежал глазами полицейскую сводку.

– Что за история? – оживился криминальный репортер.

– Помнишь парня, который в прошлом месяце открыл в торговом центре кафе-мороженое «Лютик»? Соки, крем-брюле, попкорн в глазури и прочие сладкие радости жизни?

– Парня зовут Станислав Заславский, если мне не изменяет память, – подхватил репортер. – А супруга Заславского, Агнесса, держит в том же торговом центре пошивочную мастерскую.

– Совершенно верно, – качнул многочисленными подбородками главный редактор. – Заславский с женой подали в суд на вокзальную камеру хранения. Собираются отсудить крупленькую сумму за пропажу багажа из запертой ячейки. Любопытно, не правда ли? Сотрудники камеры хранения клянутся, что даже близко не подходили к сданному багажу. Да и кадры видеонаблюдения подтверждают, что никто не открывал ячейку. А ну-ка, Савелий, наведайся к портнихе и узнай, из-за чего весь сыр-бор, и что такого драгоценного пропало.

Всего через пятнадцать минут Савелий Филин уже сидел в пошивочной ма-

стерской и разговаривал с Агнессой Заславской.

– Я гостила у подруги в Германии, и Клара предложила мне купить у нее дорогую швейную машинку с тройным оверлоком, многорядной строчкой и другими незаменимыми функциями. Я сразу ей сказала, что мне такая покупка не по карману. Клара согласилась получить деньги в рассрочку, и я, заплатив лишь незначительную часть стоимости, повезла машинку домой. Машинка была такая тяжелая, что я даже поднять ее самостоятельно не могла. В Германии до поезда мне помог донести машинку носильщик, и я думала, что здесь, в России, муж меня встретит, и всем моим мучениям конец. Вы себе не представляете, как я расстроилась, когда Станислав позвонил и сказал, что не может оставить кафе, и я должна добираться сама! Сперва я хотела доехать домой на такси, но таксисты в один голос отказались помочь донести машинку до квартиры. Мне ничего не оставалось, как снова нанять носильщи-

ка и сдать футляр с машинкой в камеру хранения. Я записала номер носильщика, можете справиться, он подтвердит, что на тот момент, когда я сдавала багаж, коробка была тяжелая, следовательно, машинка была на месте. Носильщик еще стонал и охал, с огромным трудом заталкивая футляр на полку. А когда мы с мужем приехали забирать машинку из камеры хранения, футляр стал гораздо легче! Нас это сразу насторожило. Я отказалась расписываться в квитанции о получении багажа, и правильно сделала! Когда мы его открыли, в футляре ничего не было!

– Могу я взглянуть на футляр?

– Сейчас он в полиции, однако, я сделала несколько снимков.

Савелий принял из рук пострадавшей смартфон и принялся всматриваться в изображение обтянутого кожей чемоданчика внушительных размеров. А женщина продолжала причитать:

– Ума не приложу, что делать! Деньги за машинку Кларе хочешь не хочешь надо отдавать! Подруга ни за что не поверит, что такую крупную тяжелую вещь могли так легко выкрасть из камеры хранения!

Савелий Филин перелистывал снимки до тех пор, пока один из них не привлёк его пристальное внимание.

– В футляре имеются отверстия? – оторвавшись от экрана, осведомился криминальный репортер.

– А как же иначе? – порозовела хозяйка пропавшего багажа. – Машинка должна проветриваться.

– Насколько я понимаю, ваш бизнес не слишком прибыльный, – подбирая слова, деликатно начал Савелий. – Банки требуют проценты по кредитам, а денег взять негде. А тут еще муж открыл кафе, которое приносит одни только убытки. Только этим я и могу объяснить вашу попытку обогатиться за счет камеры хранения. Должен признать, что затея не лишена изящества, и все же вам с мужем лучше пойти в полицию и признаться в мошенничестве.

В чем заключается мошенничество, о котором говорит Савелий?

ОТВЕТ НА ГОЛОВОЛОМКУ «ЧУДО ПО СХОДНОЙ ЦЕНЕ» (№ 2 за 1 февраля)

Савелий догадался, что у мужчины на снимке парик, под которым скрывается лысая голова, на которой нет вообще никаких волос. Сняв во время «сеанса» со своего помощника парик, «доктор» выполнит заявленные в рекламе обещания, и волосы клиента, какими бы редкими они ни были, все равно окажутся гуще, чем у человека с картинкой.

- 15.02** День памяти воинов-интернационалистов, Международный день онкобольного ребенка
- 16.02** День президентов (праздник отмечается в 3-й понедельник февраля), День архива Минэнерго России
- 17.02** День спонтанного проявления доброты
- 18.02** День транспортной полиции
- 20.02** Всемирный день социальной справедливости
- 21.02** Всемирный день экскурсовода, Международный день родного языка
- 23.02** День защитника Отечества
- ПРАВОСЛАВНЫЕ ПРАЗДНИКИ**
- 15.02** Сретение Господа нашего Иисуса Христа
- 18.02** День Иконы Божией Матери «Взыскание погибших»
- 21.02** День Великомученика Феодора Стратилата
- 25.02** День Свяителя Московского Алексия, всея России чудотворца, Иверской иконы Божьей Матери

ИМЕНИНЫ

- 16.02** Анна, Василий, Владимир, Дмитрий, Иван, Николай, Павел, Роман, Семен, Тимофей
- 17.02** Александр, Алексей, Андрей, Анна, Аркадий, Борис, Василий, Георгий, Дмитрий, Екатерина, Иван, Кирилл, Михаил, Николай, Петр, Сергей, Федор, Юрий
- 18.02** Александра, Антон, Василиса, Макар, Михаил
- 19.02** Александр, Анатолий, Арсений, Василий, Дмитрий, Иван, Максим, Мария
- 20.02** Александр, Алексей, Лука, Петр
- 21.02** Александр, Андрей, Захар, Петр, Семен, Сергей, Степан, Федор
- 22.02** Василий, Геннадий, Иван, Иннокентий, Петр
- 23.02** Аким, Анастасия, Анна, Антон, Аркадий, Валентина, Василий, Галина, Геннадий, Григорий, Иван, Петр, Прохор, Семен
- 24.02** Всеволод, Дмитрий, Федор
- 25.02** Алексей, Антон, Евгений, Мария
- 26.02** Анна, Василий, Вера, Владимир, Евгений, Зоя, Иван, Ирина, Михаил, Николай, Павел, Светлана, Семен, Степан
- 27.02** Кирилл, Михаил, Федор
- 28.02** Алексей, Арсений, Иван, Михаил, Николай, Петр, Семен, София

14 рублей планета **ЗДОРОВЬЯ** № 2 от 15 февраля 2018 года

ПОЧЕМУ ЭВЕЛИНА БЛЕДАНС НЕ БОИТСЯ СТАРЕТЬ

ООО «ИД «КАРДОС» 16+

№2 в продаже с 20 февраля

ЧИТАЙТЕ В НОВОМ НОМЕРЕ ГАЗЕТЫ «ПЛАНЕТА ЗДОРОВЬЯ»

- Почему Эвелина Бледанс не боится стареть.
- Чего не любят суставы.
- Привычки женщин с нестареющей кожей.
- Вся правда о зимних вирусах.
- Все радости элегантного возраста.
- Уроки ранних пташек: можно ли превратиться в жаворонка?
- Зачем придумали кресло-мяч?
- Какими деревьями врачевали на Руси. Берем на вооружение.
- Тайны щитовидной железы.
- Мелочи ЗОЖ: чего полезного нашли в бороде; как себя вести, если собеседник оглох; к чему приводит вирус зика...
- Главное о тибетской медицине.

А ТАКЖЕ В КАЖДОМ НОМЕРЕ: на вопросы читателей отвечают ведущие эксперты • полезные рецепты и здоровая еда • простые и эффективные тренировки для любого возраста • диетологи о главном • женские тайны и мужские проблемы • психология семьи • здоровые дети

*Рекомендованная цена



Елена Владимировна Лукьянец,
г. Москва

ДЕЖУРНЫЙ ПО КУХНЕ

Лотарингский пирог с мужским характером

Когда-то в советские времена рецепт этого пирога я нашла в популярном немецком журнале, перевела, как смогла на русский язык, и стала готовить. В процессе рецепт пришлось скорректировать, но в итоге получилось блюдо, которое особенно полюбилось мужчинам. На 23 февраля я обязательно готовлю этот сытный, ароматный пирог с нежным вкусом и мужским характером, чтобы порадовать своих защитников



■ Сначала нужно просеять 250 г муки, добавить четверть чайной ложки соды, щепотку соли. 100 г сливочного масла нарезать кусочками, положить в сухую смесь и все размять. Влить 100 г воды, замесить тесто, сделать «колобок». Завернуть его в пленку и убрать на 1 час в холодильник. Копченую грудинку или бекон (примерно 250 г) нарезать тонкими ломтиками по 3 см в длину и слегка обжарить. Натереть 250 г сыра на крупной терке. Четыре яйца смешать в миске, доба-

вить 400 г 20%-ных сливок, 2 ч. ложки перца и взбить эту смесь. Тесто распределить по круглой сковороде, смазанной маслом, чтобы получилась «тарелочка». Наколоть его вилкой в нескольких местах. Выложить в эту «тарелку» грудинку, на нее – сыр и все это залить яичной смесью. Поставить в разогретую до 200°C духовку и выпекать примерно 40 минут. Идеальным сопровождением к этому блюду будет кружка хорошего охлажденного пива.

РЕЦЕПТЫ ОТ ЧИТАТЕЛЕЙ

Капуста в вине

Ароматная, сочная, красивая – вот какая получается капуста! Мужчины обожают ее как закуску, а женщины – как легкий и полезный перекус

ВАМ ПОНАДОБИТСЯ:

- Капуста белокочанная крупная – 1 кочан
- мед – 150 г
- красное сухое вино – 0,5 л
- вода – 2 л, соль – 1 стакан

ПРИГОТОВЛЕНИЕ:

■ Из кочана аккуратно удалить кочерыжку. Затем вырезать внутренность капусты так, чтобы оболочка кочана сохранилась целой. Вынутую капусту нашинковать и плотно заполнить ею оболочку кочана. Залить внутрь красное вино, смешанное с медом. Сделать рассол из указанных пропорций воды и соли. Кочан опустить в этот рассол и оставить в прохладном месте на 4 дня. После этого капуста готова.

Лидия Шмигельская,
г. Кубинка, Московская обл.



Сало соленое

Этот способ приготовления сала достался от моего папы, который готовил редко, но делал все исключительно вкусно и, главное, по своим индивидуально разработанным рецептам

жилки, его лучше замочить в холодной воде на 2 часа перед приготовлением. И еще: нельзя брать йодированную соль, можно – морскую, а лучше – каменную.

Приготовить рассол: в кипяток положить соль из расчета на 1 л воды 100 г соли, перец, лавровый лист. Довести до кипения. Опустить в кипяток сало и поварить 5 минут. Вынуть его и отложить. Раствором пропитать полотняную тряпочку и завернуть в нее сало. Тряпочку со всех сторон натереть солью, смешанной с давленным чесноком. Положить под пресс на 2 дня. Затем убрать в морозилку – сало готово.

Маргарита Мухина, г. Москва

ВАМ ПОНАДОБИТСЯ:

- сало – 1 кг
- лавровый лист – 4 шт.
- черный перец горошком – 15 шт.
- соль – 150 г
- чеснок – 5 зубчиков

ПРИГОТОВЛЕНИЕ:

■ Самое главное – правильно выбрать продукт. Хорошее сало белого или нежно-розового цвета, никакого серого или желтого оттенка или резкого запаха быть не должно. Если в салe есть мясные про-

Салат «Ашхабад»

Невероятно вкусный и полезный салат. А главное – очень прост в приготовлении, с ним справится даже начинающий кулинар

ВАМ ПОНАДОБИТСЯ:

- зеленая редька – 4 шт.
- отварная говядина – 200 г
- грецкие орехи – 6–7 шт.
- лук – 2 средних луковицы
- майонез, соль по вкусу

ПРИГОТОВЛЕНИЕ:

■ Лук нарезать полукольцами, обжарить. Редьку натереть на крупной терке, отжать. Говядину нарезать тонкими полосками. Орехи измельчить. Все смешать, посолить, заправить майонезом.

Мария Романова, г. Истра



6 ЗАМЕТОК ИЗ КУЛИНАРНОЙ КНИГИ

Когда готовите тесто для лотарингского пирога, обратите внимание на температуру ингредиентов. Сливочное масло, которое нужно натереть на терке, должно быть холодным. Яйцо тоже лучше брать из холодильника.

Для лотарингского пирога можно брать практически любые грибы – от вешенок и лисичек до шампиньонов или маслят.

Лотарингский пирог советуем выпекать в духовке при умеренной температуре. Если она будет выше 200°C, то начинка станет «резиновой». В идеале она должна быть нежной.

При приготовлении капусты в вине важно, чтобы рассол полностью покрывал капусту. Если это условие не соблюдено, то она может получиться не такой вкусной.

Если салат готовите заранее до прихода гостей, советуем все ингредиенты раскладывать в разные емкости, а смешивать и приправлять уже перед самой подачей. Это позволит сохранить вкус и свежесть блюда.

Капусту в вине можно не только «квасить», но и тушить. Красное вино передаст свой цвет блюду. Если вам не хочется, чтобы оно изменило цвет, выбирайте белое вино.



Шашлык для синичек

Стоит ли напоминать, как важно зимой кормить птиц. Это занятие может не только спасти жизнь пернатым, но и стать увлекательным делом для всей семьи. Фрукты креативной мысли еще и сад украсят



Отобедают на качелях

Птицам, чтобы пережить холода, необходимо запастись слоем жира, который они могут получить из сала и свиной кожи. Куски такого угощения нередко встречаются на ветках деревьев в саду или парке, и к этой незамысловатой еде тоже можно подойти творчески. Например, сделать из длинного куска кожи с салом качели. Синицы, снегирь, воробьи, зяблики и другие некрупные птицы наверняка с удовольствием совместят приятное с полезным – отобедают, раскачиваясь на качелях.

Они едят с рук!

Что может быть трогательнее, чем кормление птиц с руки?! Ищем птичью «тусовку», например, у кормушки, высыпая на ладонь несколько семечек, вытягиваем руку вперед и запасаемся терпением. Вот увидите, через некоторое время непременно найдется отважная синица, которая опустится на вашу ладонь за своим угощением. Это незабываемое зрелище, конечно же, достойно фотосессии!



Звезда на ниточке

Фантазия рисует «шашлыки» к птичьему обеду – маленькие кусочки сала можно нанизывать на нитку, вставляя между ними ягоды, орехи. А если запастись острым ножом, то из куска сала или кожи можно вырезать необычную фигурку – звездочку, сердечко, и повесить на цветной ленточке – птицы тоже любят все яркое.

На ниточку так же, как и куски сала, можно нанизывать орехи или же насыпать их в специальные формочки и развесить на деревьях. Птицам в холода семечки и орехи будут очень полезны.

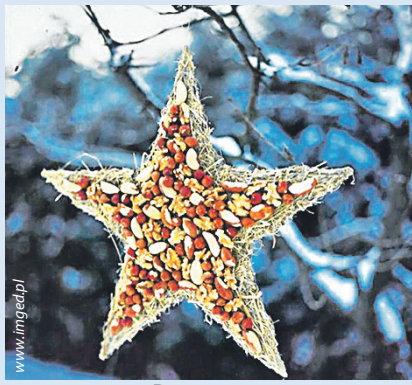

ЧТО ПТИЦАМ ЕСТЬ ВРЕДНО

Для угощения птиц без вреда для их здоровья нужно знать, что им можно давать, а что ни в коем случае нельзя.

МОЖНО:

- подсолнечные, льняные и тыквенные семечки;
- грецкий орех, арахис, миндаль;
- свиная кожа, сало;
- сушеные ягоды: рябина, боярышник, клюква, брусника;
- хлеб без содержания дрожжей.

НЕЛЬЗЯ:

- черный и белый хлеб. Белый содержит дрожжи, которые вызывают брожение в желудке птицы и могут привести к ее гибели. Черный хлеб содержит слишком много соли;
- все соленые, острые, жареные продукты;
- сухие неваренные крупы – они смерзаются в желудке;
- молочные продукты;
- картофель, лук, горох, капуста и пряная зелень.

Шишки с детскими посланиями

Еще один вариант – собрать красивые сосновые шишки, смазать их арахисовым маслом и обвалить в смеси для птиц. В смесь может войти крупа – обязательно вареная, и ягоды. Красиво будет выглядеть желтая пшеничная крупа вместе с красными



ягодками клюквы или брусники, с небольшими темными орешками. Дети могут сделать и собственные подарки пернатым – нарисовать картинку или написать пожелания на небольших ярлычках и их прикрепить к шишкам.





ПОСАДОЧНЫЙ МАТЕРИАЛ



ЖИВОТНОВОДСТВО



АНТИКВАРИАТ



ИНТЕРНЕТ МАГАЗИН «АКВАРЕЛЬ»

www.semena-best.ru

**ПРОФЕССИОНАЛЬНЫЕ
СЕМЕНА ЦВЕТОВ И ОВОЩЕЙ
ДЛЯ САДОВОДОВ**

+7 (925) 222-80-44, +7 (495) 718-48-60
e-mail: aquarel-msw@mail.ru
промокод на доп. скидку 5% «ДАЧА»*

* с 1 октября 2015 г. по 31 мая 2016 г.

Реклама ООО «Акварель», г. Москва, ул. Обручева, д. 55А, ОГРН 1037709040434



ВЫСЫЛАЕМ ПО ПОЧТЕ

**НОВЕЙШИЕ СОРТА
ЛИЛИЙ, РОЗ,
ХРИЗАНТЕМ, ФЛОКСОВ,
МНОГОЛЕТНИКОВ,
РЕМОНТАНТНУЮ МАЛИНУ,
ЛЕКАРСТВЕННЫЕ
РАСТЕНИЯ,
ПЛОДОВО-ЯГОДНЫЕ
КУЛЬТУРЫ**

Конверт для каталога шлите по адресу: 142461, ул. Центральная, 1/1, дер. Вишняково Ногинского р-на Московская обл.

ПИТОМНИК

ИП Смирнов Сергей Олегович
ИНН 771600120400
ОГРН 313774607001291 выдан 11.03.13



8-909-45-46-811

Шиншиллы – нетрудоёмкий, но выгодный бизнес. Малозатратное содержание – кормление 1 раз в день (2–3 ст. л. зерна на пару). Но в результате один из самых дорогих мехов. Реализация зверьков из питомника на племя. Авторские книги. Консультации. Сотрудничество.

■ **8 (495) 720-68-36** Куплю библиотеку домашнюю старую и современные книги, в т. ч. собрания сочинений, научную, архитектуру, философию, географию и мн. др. Выезд бесплатно. Оплата сразу.

■ **8-903-544-38-10** Коллекцию монет, значков, марок, фарфоровые, чугуны, бронзовые статуэтки, нагрудные знаки, янтарь, подстаканник, портсигар, картины, коронки, ювелир. изделия, золотые и серебряные монеты, столовое серебро, иконы, самовар, фото на картоне, открытки, книги, мельхиор, КУПЛЮ ДОРОГО. ВЫЕЗД.

■ **8-495-799-16-05, 8-903-799-16-05** Картины, иконы, серебро 875, 84, 916, 88 пробы, монеты юбилейные, серебро, золото, медь, мелочь 1961-93, фарфор. статуэтки, чугуны. скульптуры, знаки, медали, значки, фото, открытки, книги, янтарь, мельхиор, подстаканник, портсигар, самовар. КУПЛЮ ДОРОГО. ВЫЕЗД.

■ **8-495-201-65-30** Куплю янтарь, янтарные бусы, изделия из янтаря. Дорого. Выезд.

■ **8-963-921-08-38** Книги, архив, иконы, монеты Царской России и СССР, юбилейные рубли, знаки ударников, значки, военную форму, старые награды, янтарь, подстаканник, портсигар, коронки, мельхиор, столовое серебро до 350 р/гр, открытки, фото, фарфоровые статуэтки, самовар. КУПЛЮ ДОРОГО, ВЫШЕ КАТАЛОГОВ.

■ **8-985-778-79-69** Фарфор пр-ва КУЗНЕЦОВА, ПОПОВА, ГАРДНЕР, СССР, ЛФЗ, Дулево, Вербилки, Германия с любыми дефектами, сервисы, остатки от них, награды, иконы, значки, знаки, серебро, изделия из кости, предметы военных времен. Выезд Москва и область. ДОРОГО.

■ **8-495-410-39-57** Старые детские игрушки пр-ва СССР, ГДР, модели ж/д, а/м и строит. техники, пионерскую ж/д, р/у модели, электр. и заводные игрушки, патефон, граммофон, муз. инструменты, часы, фотоаппараты, объективы, кинокамера, микроскоп и т. п. в любом сост. куплю дорого.



БЫТОВЫЕ УСЛУГИ



■ **8-925-446-95-06** Помогите почистить дымоход. Доступно и удобно. Эффективное средство от сажи. Тел. 8-925-446-95-06 Людмила. Можно забрать по адресу: ул. Братиславская д.22 (рядом с метро Братиславская), или заказать с доставкой на сайте: otsaji.ru

ДАЧНОЕ СТРОИТЕЛЬСТВО И РЕМОНТ



■ **8-495-517-24-54** Защитные рольставни на окна, въездные ворота. Быстро и недорого! Замер, доставка, установка. Код для скидки - 160201. Все районы. Сайт - <http://rolletlux.ru>

■ **8-495-749-59-23** Ремонт и установка систем видеонаблюдения, домофонов, сигнализации. Автоматизация инженерных систем. Автоматические ворота, шлагбаумы, замки. www.spo-res.ru

■ **8-495-749-59-23** Системы отопления и водоснабжения – установка, ремонт, обслуживание. Сварочные работы. Замена радиаторов отопления. Реконструкция стояков отопления и водоснабжения в квартирах. www.spo-res.ru

ООО «РемСтрой» РЕМОНТ квартир ванных, кухонь

АКЦИЯ*
**СКИДКА
50%**

8 (495) 743-97-57
без выходных

*Об условиях акции спрашивайте по телефону

ПОТОЛКИ profi
Натяжные ПОТОЛКИ
+ ШУМОИЗОЛЯЦИЯ
скидки 30% рассрочка
Вызов замерщика БЕСПЛАТНО
8 (495) 201-64-28
8 (925) 274-24-28
www.potolokprofi.com



РОЗОВОДЧЕСКОЕ ХОЗЯЙСТВО РЕАЛИЗУЕТ

(МАРТ, АПРЕЛЬ, СЕНТЯБРЬ, ОКТЯБРЬ)
однолетние саженцы привитых роз всех групп – 120 рублей.
Для оптовиков – 90 рублей (более 1 000 шт.). Каталог в Вашем конверте.
Подробности на сайте www.sazhenciroz.ru
8-918-345-50-63, 8-918-345-50-69 (секретарь)
353208, Краснодарский край, Динский район, пос. Зарождение, Набережная, 32 Бандурин Иван Иванович

ИП Бандурин А.И. ОГРН/ИП 3108233025600057

■ ПРОДАЮ лекарственные травы и саженцы. Акони́т, божье дерево, болиголов, бузину черную, гинкго билоба, иссоп, купену, лаванду, лапчатку белую, мордовник, окопник, очиток пурпурный. Кондрашова Галина Степановна. Для писем: 399782 Липецкая обл., г. Елец, ул. Юбилейная, д. 21, кв. 104. E-mail: gorfunkel@list.ru

■ **8-906-509-90-32** ПРОДАМ СЕМЕНА ВЫСОКОУРОЖАЙНЫХ РАННИХ ПАРТЕНОКАРПИЧЕСКИХ ОГУРЦОВ Герман F1; Эксельсиор F1; Мадита F1; Мареса F1; Караоке F1; Маша F1 по цене 65 руб. за десяток семян; Кибрия F1; Уран F1; Марс F1 - 60 руб. десяток; Маринда F1; Доломит F1; Профи F1 - 50 руб.; Календарь F1; Лабиринт F1 - 40 руб. livaschinenko@yandex.ru

НЕДВИЖИМОСТЬ

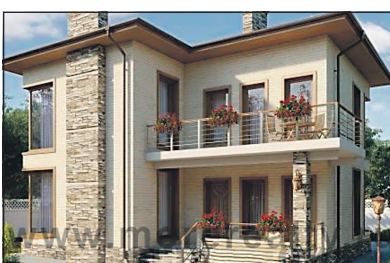

■ **8-800-700-98-01** Сочи, коттедж 144 кв. м. Чистов. отделка, коммуникации подключены. Вид на море. Цена 6499 т. руб.

РАБОТА



«ИЗДАТЕЛЬСКИЙ ДОМ «КАРДОС» (г. Москва) ПРИГЛАШАЕТ НА РАБОТУ

МЕНЕДЖЕРА ПО ПРОДАЖАМ РЕКЛАМНЫХ ПЛОЩАДЕЙ

ДОЛЖНОСТНЫЕ ОБЯЗАННОСТИ:

- Прямые продажи рекламных площадей в газетах «ТЕЛЕК», «ДАЧА», «Планета здоровья», журнале «Дачный спец»
- Менеджер полного цикла от холодной продажи до ведения всего документооборота (заявка, счет, договор и т. д.)
- Поиск, ведение и удержание клиентов

ТРЕБОВАНИЯ:

- Опыт работа от года
- Уверенный пользователь ПК
- Коммуникабельность
- Грамотная речь

МЫ ПРЕДЛАГАЕМ:

- Работу рядом с м. «Кожуховская»
- График работы 5/2
- Оклад 25 000 руб. + 15% от оплаченных счетов за отчетный период

Офис расположен по адресу: м. Кожуховская, ул. Угрешская, д. 2, стр. 15
+7 965 353-37-54 +7 495 933-08-32 доб. 234 Земерова Юлия

ООО «ИД «КАРДОС»

■ **8-495-201-25-88** РАБОТА на ДОМУ. Подготовка конвертов и каталогов магазина для взрослых. Без предоплаты! Регион, пол, возраст – без разницы! 3/п 25000 – 65000 руб./мес. От Вас: подписанный конверт и телефон, если есть. 117519 Москва – 519, а/я 88, ООО «ЛЮКС» (Д).

РАЗМЕСТИТЬ РЕКЛАМУ В ГАЗЕТЕ «ДАЧА» ПРОСТО:

1. Позвонить **8 (495) 792-47-73**
2. оплатить через терминал кошелек QIWI
3. сообщить об оплате



www.kardos.media





ПРИЕМ РЕКЛАМЫ В РУБРИКУ «УДАЧНОЕ ПРЕДЛОЖЕНИЕ» ПРОИЗВОДИТСЯ ПО АДРЕСАМ:

ОТДЕЛ РЕКЛАМЫ ГАЗЕТЫ «ДАЧА» ☎ 8-495-792-47-73, м. «Кожуховская»	РА «ИМЕДИАКОМ» ☎ 8-495-259-40-23, м. «Кожуховская»
РА «СПРАВКА» ☎ 8-495-970-08-08, м. «Алексеевская»	ООО «РОСТ» ☎ 8-495-645-02-92, м. «Бауманская»
АРТ «КОРУНА» ☎ 8-495-944-30-07, 944-22-07, м. «Планерная», выезд курьера БЕСПЛАТНО	РА «ВАРИАНТ +» ☎ 8-495-978-33-81, м. «Текстильщики», курьер БЕСПЛАТНО
РА «СОЛИДАРНОСТЬ-ПАБЛИШЕР» ☎ 8-499-530-29-07, 530-24-73, м. «Аэропорт», курьер БЕСПЛАТНО	РА «КОНСУЛ МЕДИА» ☎ 8-495-778-82-10, 8-905-756-13-43, м. «Петровско-Разумовская»
РА «КАПИТАЛ-МЕДИА» ☎ 8-495-380-35-31, м. «Электrozаводская»	РА «ИНФОРМ ЭКСПРЕСС» ☎ 8-495-543-99-11, м. «Ленинский проспект»
РА «РЕКЛАМА 21 ВЕК» ☎ 8-495-724-72-01, м. «Проспект Вернадского», курьер БЕСПЛАТНО	STROKI.INFO (ООО «МАГАЗИН РЕКЛАМЫ») ☎ 8-495-669-31-55, 778-12-38, м. «Авиамоторная»
ДЖАМБО ПРЕСС ☎ 8-495-925-59-84, м. «Аэропорт»	Ј САТ ☎ 8-495-789-35-75, м. «Багратионовская»
РА ООО «ГРИН КЛАССИК» ☎ 8-495-926-38-00, многоканал, м. «Семеновская», курьер БЕСПЛАТНО	АРБ «АДАЛЕТ» 8-495-647-00-15, м. «Курская». Приним рекламы в регионах: Санкт-Петербург; Нижний Новгород; Казань; Екатеринбург ☎ 8-800-505-00-15 (звонок бесплатный)

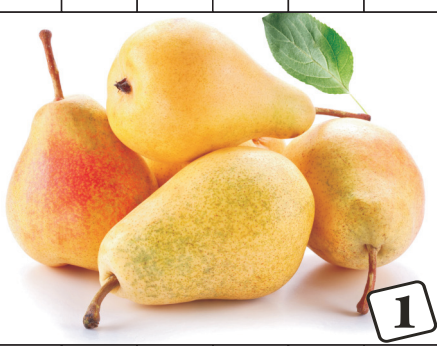

Автор: Юрий Бобрышев

Кто снимает добычу с крючка?	Клей пчелинойстройки	Пернатые представители фауны	Их мыли гуся в луже у канавки	Боснийский столичный град	"Полюс холода" в холодильнике	Ресторанный "прайс-лист"	"Сестра" шиповника	Больница на фабрике
Они краснеют в кипятке	Громко в отличие от пиано	Передовые или бредовые	Она строит глаза цветочкам	Неучебный институт	Частокол у хаты	Застолье с княжеским размахом	Горячая "начинка" мангала	
Рукава пузырями	"Девочка с персиками" (автор)	Игра, предтеча бриджа и покера	Его аватары - Рама и Кришна	Кукла "Трех толстяков"	Сачок на стаю тунца	Герой "Человека, который смеется"		
Шрифт с "руко-творным" наклоном	Суть доклада одной строкой	Шерсть на зимнее пальто	Один взмах весел	"Жаркое" на шампуре	Старт реки	"Наручники" для ног лошади	"За встречу!" под звон бокалов	Имя актера "Кирилица"
Очередная таяба по иску	Земляночка в мазанке	Коммерсант недобрим словом	Слово вороны на все случаи жизни	Былинный вояка-неудачник	Головой ... нападающему	Озвучивание пожеланий официанту	"Антракт", вредный для легких	Вековое число лет
Часть повести	С его конвейера сходят машины	Поржал, как бабочка, на ринге	"Огрызок" корпорации Apple	Цирковой шест эквилибриста	"Суловый" ударный инструмент	Птица "с неправильным прикусом"	Хладное место для хладных тел	Развели-ли кар-тошку до Колумба
Прочные основы общества	"Шкура" семечек	Вечно куда-то спешит	Бог с молотом	Напиток, пробуждающий ароматом	Грузчик в порту Шанхая	Воздушные, но не шары	Хладное место для хладных тел	Адрес Тартара и Элизиума
Бабушкино кольцо в ломбарде	При коротком замыкании	Бизнес "бомбашего" частного	Это ему ... на будущее	Столичный японец	Русская "Атлантида"	Сказочный "каюк" на печи	"Кошелек ... жизнь"	Имя актрисы Бергман
Деревянный "горшок" под фикус	"Шампур" спортивной штанги	Исполнение серенады	Дети селезня	Политика Советов эпохи Бендера	Мелкий аферист	Певец Эдуард ...		
Ее день - 12 апреля			Амуниция, "угнетающая" лошадь	Без остатка делится на два	Композитор ... Петербургский	"Мелочь" среди наших авто		
			Лоб, которым бьет проситель	В тумане на пути к медвежонку				

Анекдоты от Панина



Жила себе царевна-лягушка, не ту-жила. Тут явился Иван-царевич, и началось: пироги пеки, ковры тки, перед гостями пляши да еще и утешай его! Называется - в сказку попала!

Жизнь без любви, как компьютер без Интернета.

– Молодой человек, вы использовали уже две подсказки. Все устали, зал ждет вашего ответа: да или нет? – А можно еще звонок другу? – Послушайте, молодой человек, это не «Миллионер», это ЗАГС!

Вбегает алкоголик в магазин и начинает кричать на продавщицу: – Вы меня обманули!!! – И тыкает ей пачку стирального порошка...

Продавщица: – ??? – На пачке ж написано: +100 грамм бесплатно! Я открываю пачку, а там только порошок!

Иван Грозный: – Подайте мне посох, мне с сыном потолковать надо. – Придворного художника позвать? – Зачем? – Мало ли, вдруг нарисовать что-нибудь надо будет...

– Вчера пробовал колбасу из зебры. – И как, вкусно? – Через раз!

Беседуют три мужика. Один говорит: – У меня жена по осени закатывает банки с огурцами! Второй: – А моя с помидорами! Третий: – А моя – истерики!

– А скажите нам, товарищ прапорщик, что такое гласность? – Гласность, ребята, это когда вы все меня критикуете, критикуете, и вам за это ничего не будет – ни валенок, ни портянок, ни шинелей.

ЧИТАЙТЕ В СЛЕДУЮЩЕМ НОМЕРЕ

№ 4
в продаже
с 29 февраля

Почва станет, как чернозем

Как приготовить азрированный компостный чай

Свет для рассады

Мастерим своими руками современную фитолампу для досвечивания рассады

Естественный отбор

Выбираем наиболее урожайные и устойчивые к болезням сорта томатов

А вы не знали?

Как сэкономить на электроэнергии по социальной норме, положенной СНТ

Опрыскать без опозданий

Против каких вредителей и когда обработать плодовый сад

ДАЧА

PRESSA.RU

Газета «ДАЧА PRESSA.RU»

Газета зарегистрирована Федеральной службой по надзору в сфере связи, информационных технологий и массовых коммуникаций Свидетельство ПИ № ФС 77-56792 от 29.01.2014 г. Издается с февраля 2014 г.

Учредитель, редакция и издатель: © ООО «Издательский дом «КАРДОС»

Генеральный директор Андрей ВАВИЛОВ

Адрес редакции: 115088, г. Москва, ул. Угрешская, д. 2, стр. 15, e-mail: dacha@kardos.ru
Адрес издателя: 105318, г. Москва, ул. Ибрагимова, д. 35, стр. 2, пом. 1, ком. 14

Главный редактор ИДРИСОВА А. М. тел. 8(495) 721-50-97
Выпускающий редактор Дарья Князева
Дизайнер Намим Шакиров

Директор департамента дистрибуции Ольга Завьялова, тел. 8(495) 933-95-77, доб. 220, e-mail: distrib@kardos.ru
Менеджер по подписке Светлана Ефремова тел. 8(495) 933-95-77, доб. 237

Директор департамента рекламы Алла ДАНДЫКИНА тел. 8(495) 792-47-73
Менеджеры по работе с рекламными агентствами:

Ольга Бех, Любовь Григорьева тел. 8(495) 933-95-77, доб. 147, 273
Телефон рекламной службы: тел. 8(495) 933-95-77, доб. 225, e-mail: reklama@kardos.ru

№ 3 (51). Время подписания в печать по графику: 23.00 ч. 10.02.2016 г., фактическое: 23.00 ч. 10.02.2016 г.

Дата выхода в свет 15.02.2016 г.

Отпечатано в типографии ЗАО «Прайм Принт Москва», 141700, Московская обл., г. Долгопрудный, Лихачевский пр-д, д. 58

Заказ № 445 Тираж 230 000 экз. Рекомендованная цена в розницу 10 рублей Газета для читателей 12+

Выходит 1 раз в 2 недели. Объем 6 п.л.

Редакция не несет ответственности за достоверность содержания рекламных материалов Фотоизображения предоставлены фотобанком Lori.ru

Сайт газеты dacha.kardos.media

Редакция имеет право публиковать любые присланные в свой адрес произведения, обращения читателей, письма, иллюстрационные материалы. Факт пересылки означает согласие их автора на использование присланных материалов в любой форме и любым способом в изданиях ООО «Издательский дом «КАРДОС».

Подписной индекс 04176 в подписных каталогах «ПОЧТА РОССИИ» (для всех регионов Российской Федерации) и «КАТАЛОГ РОССИЙСКОЙ ПРЕССЫ» (для Республики Крым и г. Севастополь)



15–28 февраля



Астрологический
прогноз
от Александра
Зараева

15 ФЕВРАЛЯ Благоприятный день для покупок, творчества, деловых и романтических встреч. Однако не перегружайте себя делами, а также не попадайте под влияние своих эмоций, которые могут вывести вас из состояния равновесия.

16 ФЕВРАЛЯ Общение затруднено, поскольку каждый будет пытаться закрыться и не пускать в свой внутренний мир. Могут проявиться недоверчивость, необоснованные опасения. Неподходящий день для серьезных разговоров и подписания договоров.

17 ФЕВРАЛЯ Вас может постигнуть разочарование – все будет складываться не так, как планировалось. Не стоит верить чужим обещаниям и спешить раздавать свои. Допущенные ошибки и заблуждения могут привести к неприятным последствиям.

18 ФЕВРАЛЯ Есть возможность получить подсказки через сон, интуицию и благодаря этому обойти проблемы. Не стоит откровенничать с незнакомыми людьми, вовлекаться в иллюзии, чтобы позже не столкнуться с жестокой реальностью.

19 ФЕВРАЛЯ Неожиданная удача и стечение обстоятельств помогут решить некоторые проблемы, избавиться от трудных обязательств. Ситуация будет развиваться динамично и непредсказуемо, поэтому придется быстро под нее подстраиваться.

20 ФЕВРАЛЯ День может оказаться нервным, конфликтным и довольно напряженным. Кроме того, поездки, встречи и даже покупки также могут принести лишь разочарование. Возможно сожаление о потраченном времени и средствах.

21 ФЕВРАЛЯ Появится возможность блеснуть, проявить свои лучшие качества, произвести впечатление на окружающих. Вас могут посетить неожиданные идеи, сможете быть убедительными. День хорош для занятий с детьми, организации праздника.

22 ФЕВРАЛЯ Повышенная эмоциональность станет причиной конфликтов и неприятных разборок, а проявление субъективизма помешает проявить справедливость. Завышенная самооценка может натолкнуться на критику со стороны окружающих.

23 ФЕВРАЛЯ Сегодня не стоит переедать, а также злоупотреблять алкогольными напитками, поскольку это может негативно сказаться на вашем настроении и самочувствии. Вместе с этим возможны конфликты с людьми старшего поколения.

24 ФЕВРАЛЯ Удача может сопровождать в делах, решении сложных вопросов, в том числе и с начальством. Не исключено, что вы потратите на их решение больше времени, чем планировалось, но не пренебрегайте мелочами.

25 ФЕВРАЛЯ Сегодня желательно действовать быстро, в этом случае есть возможность получить результат. В противном случае сомнения и взвешивание тех или иных вариантов приведет к тому, что вы упустите благоприятные возможности.

26 ФЕВРАЛЯ Подходящий день для общения, обучения, подписания важных документов, принятия решений. Однако старайтесь продумывать свои действия и не поддавайтесь импульсу. Будьте внимательны на дорогах и при работе с механизмами.

27 ФЕВРАЛЯ День может оказаться странным и непредсказуемым, поэтому прислушайтесь к себе и голосу интуиции. А лучше посвятить его отдыху, любимому занятию и общению с прекрасным, при этом не перегружайте себя общением.

28 ФЕВРАЛЯ Вдохновение поможет гармонизировать пространство вокруг себя и свой внутренний мир. Этот день больше располагает к одиночеству или общению в узком кругу, поскольку в отношениях с окружающими может закрасться непонимание.

ООО «ИД «КАРДОС»

ТЕМА НОМЕРА: **РАССАДА** семена • уход • теплицы



в продаже с 15 февраля!



• **СЕМ РАЗУМНО!**
Правильная сеялка поможет быстро и качественно провести посевную



• **РАССАДА УЮТУ НЕ ПОМЕХА**
Строим сборные стеллажи и незаметные полки на окно



• **ПАРНИКУ КРАСИВЫМ БЫТЬ**
Дизайнерские решения для огородного сооружения



• **КАКОЙ ЛАМПЕ РАССАДА РАДА**
Какой источник света полезен растениям

ТЕМА СЛЕДУЮЩЕГО НОМЕРА:
ЗАЩИТА САДА
болезни • вредители • экология
В продаже с 14 марта

ТОЛЬКО
В ЭТОМ
НОМЕРЕ!

• **ЛУННЫЙ КАЛЕНДАРЬ НА 2016 ГОД**
Календарь наиболее благоприятных дней для посева и посадки. Составлен на весь сезон для каждой культуры

*Рекомендованная цена

Стань спецом в дачном деле!

12+

Лунный календарь посевов и посадок на 2016 год

от Павла Максимова

По просьбам наших читателей публикуем календарь наиболее благоприятных дней для посева и посадки. Он удобен тем, что составлен на весь сезон и для каждой культуры



КУЛЬТУРА	ФЕВРАЛЬ	МАРТ	АПРЕЛЬ	МАЙ	ИЮНЬ
БАКЛАЖАН	7, 8, 9, 10, 12, 20, 21, 22, 23, 26	1, 6, 7, 8, 9, 10, 22, 23, 24, 31	2, 3, 6, 7, 8, 10, 16, 17, 21, 22, 23, 30	5, 6, 7, 8, 16, 17, 20, 21, 22, 23	4, 5, 6, 10, 11, 13, 15, 19, 20, 21
БОБЫ	7, 8, 9, 21, 22, 23	7, 8, 9, 10, 22, 23, 24, 29, 30	3, 6, 7, 8, 9, 10, 11, 12, 21, 22	5, 6, 7, 9, 11, 21, 22, 23	4, 5, 6, 11, 12, 13, 19, 20, 21
ГОРОХ	7, 8, 9, 21, 22, 23	7, 8, 9, 10, 22, 23, 24, 29, 30	2, 3, 6, 7, 8, 9, 10, 11, 12, 21, 22, 23	5, 6, 7, 9, 11, 21, 22, 23	4, 5, 6, 10, 11, 12, 13, 15, 19, 20, 21
ДАЙКОН	1, 2, 5, 6, 7, 8, 9, 21, 22, 23, 27, 28, 29	6, 7, 8, 9, 22, 23, 24, 26, 29, 30	2, 3, 4, 6, 7, 8, 9, 10, 21, 22, 23, 30	3, 4, 5, 6, 7, 9, 10, 11, 16, 21, 22, 23	4, 5, 6, 19, 20, 21
КАПУСТА БЕЛОКОЧАННАЯ	5, 6, 7, 8, 9, 10, 11, 12, 21, 22, 23	3, 4, 6, 7, 8, 9, 18, 19, 20, 22, 23, 24, 28, 29, 30	2, 3, 6, 7, 8, 9, 10, 12, 13, 19, 21, 22, 23	3, 4, 5, 6, 7, 9, 10, 12, 13, 18, 21, 22, 23	3, 4, 5, 6, 19, 20, 21
КАРТОФЕЛЬ	7, 8, 9, 21, 22, 23, 24, 26	1, 6, 7, 8, 9, 11, 22, 23, 24, 26, 29, 30, 31	1, 2, 3, 5, 6, 7, 8, 9, 10, 21, 22, 23, 27, 28	3, 5, 6, 7, 9, 10, 11, 13, 16, 21, 22, 23	4, 5, 6, 19, 20, 21
ЛУК НА ПЕРО	7, 8, 9, 21, 22, 23, 26	1, 6, 7, 8, 9, 12, 15, 22, 23, 24	2, 3, 5, 6, 7, 8, 10, 11, 15, 18, 21, 22, 23, 28, 30	5, 6, 7, 9, 13, 14, 16, 21, 22, 23	4, 5, 6, 7, 10, 15, 19, 20, 21
ЛУК НА РЕПКУ	2, 3, 4, 7, 8, 9, 21, 22, 23, 27, 28, 29	1, 6, 7, 8, 9, 11, 12, 20, 22, 23, 24, 26, 29	2, 3, 5, 6, 7, 8, 9, 10, 11, 12, 21, 22, 23, 27, 28	4, 5, 6, 7, 9, 10, 11, 13, 20, 21, 22, 23	4, 5, 6, 19, 20, 21
МОРКОВЬ	1, 2, 5, 6, 7, 8, 9, 21, 22, 23, 27, 28, 29	6, 7, 8, 9, 22, 23, 24, 26, 29, 30	2, 3, 4, 6, 7, 8, 9, 10, 21, 22, 23, 30	3, 4, 5, 6, 7, 9, 10, 11, 16, 21, 22, 23	4, 5, 6, 19, 20, 21
ОГУРЕЦ	7, 8, 9, 16, 17, 20, 21, 22, 23	6, 7, 8, 9, 10, 22, 23, 24, 26, 29, 30	2, 3, 6, 7, 8, 11, 12, 21, 22, 23	5, 6, 7, 9, 10, 11, 14, 15, 16, 21, 22, 23	2, 4, 5, 6, 7, 11, 12, 17, 19, 20, 21
ПЕРЕЦ	7, 8, 9, 13, 14, 18, 19, 21, 22, 23	6, 7, 8, 9, 22, 23, 24, 26, 29, 30	2, 3, 6, 7, 8, 9, 10, 11, 12, 21, 22, 23, 29, 30	5, 6, 7, 9, 10, 11, 16, 21, 22, 23, 24	4, 5, 6, 19, 20, 21
ПЕТРУШКА ЛИСТОВАЯ	7, 8, 9, 13, 14, 18, 19, 21, 22, 23	1, 6, 7, 8, 9, 10, 22, 23, 24	2, 3, 6, 7, 8, 10, 11, 12, 13, 17, 18, 21, 22, 23	2, 5, 6, 7, 9, 10, 11, 17, 18, 21, 22, 23, 28, 29	4, 5, 6, 11, 12, 19, 20, 21
ПЕТРУШКА КОРНЕВАЯ	5, 6, 7, 8, 9, 10, 11, 12, 21, 22, 23, 26	6, 7, 8, 9, 20, 21, 22, 23, 24	2, 3, 6, 7, 8, 9, 10, 11, 12, 19, 21, 22, 23, 27, 28, 30	4, 5, 6, 7, 9, 10, 11, 13, 21, 22, 23	4, 5, 6, 19, 20, 21
РЕДИС	1, 2, 5, 6, 7, 8, 9, 21, 22, 23, 27, 28, 29	6, 7, 8, 9, 20, 22, 23, 24, 30, 31	2, 3, 6, 7, 8, 9, 10, 11, 12, 19, 21, 22, 23, 27, 28	2, 5, 6, 7, 9, 10, 11, 21, 22, 23, 28, 29	4, 5, 6, 19, 20, 21
РЕДЬКА	1, 2, 5, 6, 7, 8, 9, 21, 22, 23, 27, 28, 29	6, 7, 8, 9, 20, 22, 23, 24, 30, 31	2, 3, 6, 7, 8, 9, 10, 11, 12, 19, 21, 22, 23, 27, 28	5, 6, 7, 9, 10, 11, 21, 22, 23, 28, 29	4, 5, 6, 19, 20, 21
САЛАТ	7, 8, 9, 11, 12, 21, 22, 23	3, 4, 6, 7, 8, 9, 10, 20, 22, 23, 24	2, 3, 6, 7, 8, 9, 10, 11, 12, 13, 17, 18, 19, 21, 22, 23, 29, 30	5, 6, 7, 9, 11, 21, 22, 23, 28, 29	3, 4, 5, 6, 11, 12, 13, 19, 20, 21, 29
СВЕКЛА	1, 2, 5, 6, 7, 8, 9, 21, 22, 23, 27, 28, 29	6, 7, 8, 9, 20, 22, 23, 24	2, 3, 6, 7, 8, 9, 10, 11, 12, 21, 22, 23, 27, 28	5, 6, 7, 9, 10, 11, 21, 22, 23	4, 5, 6, 19, 20, 21
СЕЛЬДЕРЕЙ ЛИСТОВОЙ	7, 8, 9, 18, 19, 21, 22, 23	4, 5, 6, 7, 8, 9, 10, 20, 22, 23, 24	2, 3, 6, 7, 8, 9, 10, 11, 12, 17, 18, 19, 21, 22, 23, 29, 30	5, 6, 7, 9, 10, 11, 21, 22, 23, 28, 29, 30	4, 5, 6, 13, 19, 20, 21
СЕЛЬДЕРЕЙ КОРНЕВОЙ	5, 6, 7, 8, 9, 21, 22, 23, 27, 28, 29	6, 7, 8, 9, 20, 22, 23, 24, 30, 31	2, 3, 6, 7, 8, 9, 10, 11, 12, 19, 21, 22, 23, 27, 28	5, 6, 7, 9, 10, 11, 21, 22, 23, 28, 29	4, 5, 6, 19, 20, 21
ТОМАТ	7, 8, 9, 13, 14, 15, 17, 19, 20, 21, 22, 23	4, 5, 6, 7, 8, 9, 18, 19, 20, 22, 23, 24, 26, 30, 31	2, 3, 6, 7, 8, 9, 10, 11, 12, 21, 22, 23	4, 5, 6, 7, 9, 10, 11, 17, 19, 20, 21, 22, 23, 24, 31	1, 4, 5, 6, 19, 20, 21
ТЫКВА	7, 8, 9, 16, 17, 21, 22, 23	6, 7, 8, 9, 21, 22, 23	2, 3, 6, 7, 8, 11, 12, 13, 16, 17, 21, 22, 23, 29	5, 6, 7, 10, 13, 14, 15, 21, 22, 23, 24	4, 5, 6, 17, 19, 20, 21
УКРОП	7, 8, 9, 21, 22, 23, 26	1, 6, 7, 8, 9, 11, 12, 13, 20, 22, 23, 24, 28, 30, 31	2, 3, 6, 7, 8, 11, 13, 21, 22, 23, 28, 29	5, 6, 7, 11, 13, 21, 22, 23, 28, 29	4, 5, 6, 11, 12, 13, 14, 19, 20, 21
ФАСОЛЬ	7, 8, 9, 20, 21, 22, 23	7, 8, 9, 11, 12, 21, 22, 23, 30, 31	2, 3, 6, 7, 8, 9, 11, 12, 15, 16, 17, 21, 22, 23, 29	5, 6, 7, 9, 10, 11, 12, 13, 14, 19, 20, 21, 22, 23	4, 5, 6, 19, 20, 21
ФЕНХЕЛЬ	7, 8, 9, 21, 22, 23, 26	1, 6, 7, 8, 9, 11, 12, 13, 20, 22, 23, 24, 28, 30, 31	2, 3, 6, 7, 8, 9, 10, 11, 12, 13, 17, 18, 21, 22, 23, 30	5, 6, 7, 11, 13, 21, 22, 23, 28, 29	4, 5, 6, 11, 12, 13, 14, 19, 20, 21
ЦВЕТНАЯ КАПУСТА	5, 6, 7, 8, 9, 10, 11, 12, 21, 22, 23	3, 4, 6, 7, 8, 9, 18, 19, 20, 22, 23, 24, 28, 29, 30	2, 3, 6, 7, 8, 9, 10, 12, 13, 19, 21, 22, 23	3, 4, 5, 6, 7, 9, 10, 12, 13, 18, 21, 22, 23	3, 4, 5, 6, 19, 20, 21
ЧЕСНОК	2, 3, 4, 7, 8, 9, 21, 22, 23, 27, 28, 29	7, 8, 9, 16, 17, 20, 21, 22, 23	2, 3, 6, 7, 8, 9, 10, 11, 12, 21, 22, 23	5, 6, 7, 9, 10, 11, 21, 22, 23	4, 5, 6, 19, 20, 21